



LFR73944QE

RU Инструкция по применению | **Стиральная машина** 2

Добро пожаловать в мир AEG! Благодарим вас за выбор нашей техники.



В целях экономии мы сокращаем использование бумаги и размещаем все руководства пользователя в электронном виде. Полное руководство пользователя можно найти по адресу: aeg.com/manuals



Здесь вы найдете советы по эксплуатации, брошюры, информацию по устранению неисправностей, обслуживанию и ремонту: www.aeg.com/support



Здесь вы найдете аксессуары, расходные материалы и оригинальные запчасти для вашего устройства: aeg.com/shop

Возможны изменения.

СОДЕРЖАНИЕ

1.ИНФОРМАЦИЯ ПО БЕЗОПАСНОСТИ.....	2
2.ИНСТРУКЦИИ ПО БЕЗОПАСНОСТИ.....	4
3.ОПИСАНИЕ ПРОДУКТА.....	6
4.ТЕХНИЧЕСКАЯ ИНФОРМАЦИЯ.....	8
5.УСТАНОВКА.....	8
6.ПАНЕЛЬ УПРАВЛЕНИЯ.....	13
7.ЦИФЕРБЛАТ И КНОПКИ.....	16
8.НАСТРОЙКИ.....	19
9.ПЕРЕД ПЕРВЫМ ИСПОЛЬЗОВАНИЕМ.....	21
10.ТЕХНОЛОГИЯ АВТОДОЗИРОВАНИЯ	21
11.ПРОГРАММЫ.....	29
12.  НАСТРОЙКА WI-FI.....	35
13.ЕЖЕДНЕВНОЕ ИСПОЛЬЗОВАНИЕ.....	38
14.ОЧИСТКА И ТЕХНИЧЕСКОЕ ОБСЛУЖИВАНИЕ.....	42
15.УСТРАНЕНИЕ НЕИСПРАВНОСТЕЙ.....	50
16.СТОИМОСТЬ ЗНАЧЕНИЙ.....	54
17.КРАТКОЕ РУКОВОДСТВО.....	56
18.ОХРАНА ОКРУЖАЮЩЕЙ СРЕДЫ.....	60

1. ИНФОРМАЦИЯ ПО БЕЗОПАСНОСТИ



Перед установкой и использованием устройства внимательно прочтите инструкцию.

Производитель не несет ответственности за травмы или ущерб, возникшие в результате неправильной установки или использования прибора. Всегда храните инструкцию в надежном и доступном месте для дальнейшего использования.

1.1 Безопасность детей и уязвимых лиц

- Детей в возрасте от 3 до 8 лет и лиц с тяжелыми формами инвалидности нельзя оставлять без присмотра или иным образом разрешать им доступ к работающему устройству.
- Детей младше 3 лет нельзя оставлять без присмотра или иным образом разрешать им доступ к работающему прибору.
- Необходимо следить за детьми и не допускать, чтобы они играли с прибором.
- Храните все упаковочные материалы в недоступном для детей месте и утилизируйте их надлежащим образом.
- Храните чистящие средства в недоступном для детей месте.
- Не позволяйте несовершеннолетним детям и животным находиться рядом с прибором при открытой дверце.
- Если прибор оснащен защитой от детей, ее необходимо активировать.
- Чистка и техническое обслуживание изделия не должны производиться детьми без присмотра взрослых.

1.2 Общие требования безопасности

- Данный бытовой прибор предназначен для стирки только того белья, которое пригодно для стирки в стиральных машинах.
- Это бытовой прибор, предназначенный для использования в помещении одной семьей.
- Данное устройство можно использовать в офисах, гостиничных номерах, гостевых домах, на фермах и в других подобных местах, где интенсивность использования устройства не превышает бытового (среднего) использования.
- Не пытайтесь изменять технические характеристики этого устройства.
- Максимально допустимая загрузка прибора — 9,0 кг. Не превышайте максимальное количество белья для каждой программы (см. раздел «Программы»).
- Рабочее давление воды в точке подачи воды должно быть от 0,5 бар (0,05 МПа) до 10 бар (1,0 МПа).
- Убедитесь, что нижние вентиляционные отверстия не заблокированы коврами или другими напольными покрытиями.
- Подключите прибор к водопроводу с помощью новых шлангов, поставляемых вместе с прибором или одобренных авторизованным сервисным центром.
- Не используйте старые шланги.

- Если шнур питания поврежден, его замену должен производить только производитель, его авторизованный сервисный центр или лица, имеющие аналогичную квалификацию, в противном случае существует опасность поражения электрическим током.
- Перед любыми работами по техническому обслуживанию выключите устройство и отсоедините шнур питания от электрической розетки.
- Не очищайте прибор струей воды под высоким давлением и/или паром.
- Протирайте прибор влажной тканью. Используйте только нейтральные моющие средства. Не используйте абразивные чистящие средства, губки, растворители или металлические скребки.

2. ИНСТРУКЦИИ ПО БЕЗОПАСНОСТИ

2.1 Установка



Установка должна соответствовать действующим национальным нормам.

- Удалите все упаковочные материалы и транспортировочные болты, включая резиновую втулку с пластиковой прокладкой.
- Храните транспортировочные болты в безопасном месте.

Если в будущем потребуется переместить прибор, их необходимо будет установить обратно, чтобы закрепить барабан и защитить его от внутренних повреждений.

- Всегда будьте осторожны при перемещении прибора, так как он тяжелый. Всегда надевайте защитные перчатки и закрытую обувь.
- Следуйте инструкциям по установке, прилагаемым к устройству.
- Не устанавливайте и не используйте поврежденное устройство.
- Не устанавливайте и не используйте прибор в местах, где температура может быть ниже 0°C, или в местах, подверженных воздействию погодных условий.
- Пол, на который будет установлен прибор, должен быть ровным, устойчивым, термостойким и чистым.

- Обеспечьте циркуляцию воздуха между прибором и полом.
- После установки прибора на постоянное место проверьте его горизонтальность с помощью строительного уровня. Если он неровный, отрегулируйте его ножки.
- Не устанавливайте прибор непосредственно над водосточной трубой в полу.
- Не распыляйте воду на устройство и защищайте его от чрезмерной влаги.
- Не ставьте прибор в место, где дверца прибора не может быть полностью открыта.
- Не ставьте закрытую ёмкость под прибор для сбора вытекшей воды. Обратитесь в авторизованный сервисный центр, чтобы узнать, какие аксессуары можно использовать.

2.2 Электрическое соединение



ПРЕДУПРЕЖДЕНИЕ!

Риск возгорания и поражения электрическим током.

- **ВНИМАНИЕ!** Данное устройство необходимо подключать к заземленной розетке.
- Всегда используйте правильно установленную, заземленную безопасную электрическую розетку.
- Убедитесь, что параметры на паспортной табличке соответствуют номинальным электрическим характеристикам сети электропитания.
- Не используйте многоканальные адаптеры и удлинители.
- Будьте осторожны, чтобы не повредить вилку и сетевой шнур. Если требуется замена сетевого шнура, это должен сделать авторизованный сервисный центр.
- Подключайте вилку питания к розетке только после полного завершения установки. Убедитесь, что вилка питания легкодоступна после установки прибора.
- Не прикасайтесь к шнуру питания или вилке мокрыми руками.
- Не тяните за шнур питания, чтобы выключить прибор из розетки. Всегда вынимайте вилку из розетки.

2.3 Подключение к водопроводу

- Температура подаваемой воды не должна превышать 25 °С.
- Не повреждайте водяные шланги.

- Перед подключением устройства к новым или давно неиспользуемым трубам, отремонтированным или новым устройствам (водомерометрам и т. д.) дождитесь, пока не начнет течь чистая и прозрачная вода.
- Проверяйте прибор на наличие протечек воды при первом использовании и после каждого последующего использования.
- Не используйте удлинительные шланги для удлинения входного шланга подачи воды. Для замены шланга подачи воды обратитесь к авторизованному сервисному представителю.
- После распаковки прибора вы можете увидеть, как из сливного шланга вытекает вода. Это происходит потому, что прибор был протестирован с водой на заводе.
- Длина сливного шланга может достигать 400 см. Для приобретения другого сливного шланга или удлинителя обратитесь к авторизованному сервисному представителю.
- Убедитесь, что кран остается доступным после установки прибора.

2.4 Использование



ПРЕДУПРЕЖДЕНИЕ!

Риск получения травм, поражения электрическим током, возгорания, ожогов или повреждения устройства.

- Следуйте инструкциям по технике безопасности, указанным на упаковке мощного средства.
- Не размещайте легковоспламеняющиеся материалы или предметы, смоченные легковоспламеняющимися материалами, рядом с прибором, внутри него или на нем.
- Не стирайте ткани, сильно загрязненные маслом, жиром или другими жирными веществами. Это может повредить резиновые детали прибора. Перед тем как поместить такие ткани в прибор, постирайте их вручную.
- Не используйте ароматизаторы для белья, чтобы не повредить пластиковые и резиновые детали прибора.
- Не прикасайтесь к стеклу дверцы во время выполнения программы. Стекло может нагреться.
- Убедитесь, что все металлические предметы удалены из белья.

2.5 Сервис

- Для ремонта обращайтесь в авторизованный сервисный центр. Используйте только оригинальные запчасти.
- Обратите внимание, что самостоятельный или непрофессиональный ремонт может представлять опасность и привести к аннулированию гарантии.
- После снятия модели с производства следующие запасные части доступны в течение как минимум 10 лет: двигатель и барабан. В вашем регионе могут быть отремонтированы следующие детали: соединительные узлы, насосы, заслонки и пружины, стиральные барабаны, крестовины и шарикоподшипники барабанов, нагреватели и нагревательные элементы, включая тепловые насосы, трубы и сопутствующее оборудование, шланги, клапаны, фильтры, герметики, печатные платы, электронные дисплеи, реле давления, термостаты и другие датчики, программное и аппаратное обеспечение, включая системы рекуперации тепла, двери, петли, уплотнения, дверные замки и пластиковые детали, такие как дозаторы моющих средств. В вашей стране этот срок может быть больше. Для получения дополнительной информации посетите наш веб-сайт.
- Обратите внимание, что некоторые из этих запасных частей доступны только специалистам

по ремонту и специалисты отмечают, что не все запасные части подходят для всех моделей.

- Лампочки, входящие в состав данного изделия, и сменные лампочки, продаваемые отдельно: эти лампочки должны выдерживать определенные условия эксплуатации. Эти приборы предназначены для работы в экстремальных физических условиях, таких как температура, вибрация, влажность, или для информирования о рабочем состоянии прибора. Они не предназначены для других целей и не подходят для внутреннего освещения.

2.6 Утилизация

ПРЕДУПРЕЖДЕНИЕ!

Риск травмы или удушья.

- Отключите прибор от электросети и водоснабжения.
- Отрежьте шнур питания прямо рядом с прибором и утилизируйте его надлежащим образом.
- Снимите ручку дверцы, чтобы дети или домашние животные не оказались заперты в барабане.
- Утилизируйте устройство в соответствии с местными правилами утилизации отходов электрического и электронного оборудования.

3. ОПИСАНИЕ ПРОДУКТА

3.1 Отличительные особенности

Ваша новая стиральная машина отвечает всем современным требованиям к эффективной обработке белья, потребляя меньше воды, энергии и моющих средств, а также бережно относится к вашим тканям.

- **“Wi-Fi-соединение и дистанционный запуск”**

Эта функция позволяет дистанционно запустить цикл стирки, управлять стиральной машиной и проверять состояние цикла.

- **“Технология ProSense”**

Позволяет установить количество белья и продолжительность программы с точностью до 30 секунд. Программа стирки адаптируется к количеству белья и типу ткани, поэтому дополнительное время не расходуется. энергии и воды в избытке.

- Пар быстро и легко освежает одежду. Бережные программы обработки паром удаляют запахи и уменьшают сухость ткани, поэтому ее нужно гладить реже.

С использованием **дополнительной опции пара** каждый цикл завершается щадящей обработкой паром, которая размягчает волокна ткани и уменьшает складки. Глажка одежды станет еще проще!

- С использованием **технологии AutoDose** автоматически дозирует необходимое количество моющего средства в зависимости от количества белья; в отсеке для моющего средства имеются два встроенных контейнера (моющее средство + кондиционер для белья или для второй стирки). В комплекте имеется отсек для моющего средства и два дополнительных отсека для ручного добавления моющего средства и присадок. Это обеспечивает максимальную универсальность использования.
- Система **Ароматизатор для пара AEG**. Благодаря программам обработки паром эффективно освежает даже самые деликатные ткани без стирки. Нежные ароматы, созданные для того, чтобы одежда приятно пахла, словно ее только что постирали.

3.2 Обзор устройства

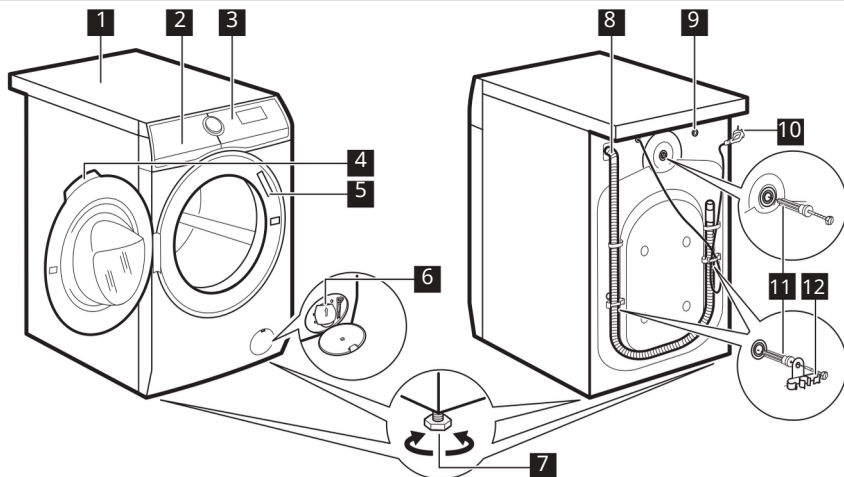

- 1 Столешница
- 2 Дозатор моющего средства с контейнерами AutoDose и отсеками для ручной заправки
- 3 Панель управления
- 4 Дверная ручка
- 5 Паспортная табличка
- 6 Фильтр сливного насоса

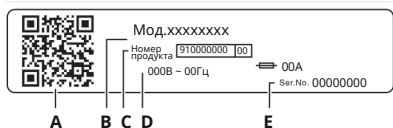

- 7 Ножки для выравнивания прибора
- 8 Сливной шланг
- 9 Подключение шланга подачи воды
- 10 Сетевой кабель
- 11 Транспортировочные винты
- 12 Опора для шланга



Паспортная табличка:

- A. QR-код
- B. Наименование модели
- C. Номер продукта
- D. Электрические характеристики
- E. Серийный номер

Отсканируйте **QR-код** на вашем устройстве, чтобы зарегистрировать свой продукт и воспользоваться всеми его функциями.

-  Получите доступ к информации об устройстве, документации и статьям о том, как максимально эффективно использовать его функции. (руководство пользователя также доступно на сайте aeg.com/manuals)
-  Получите советы по использованию, устранению неполадок, обслуживанию и ремонту (также доступно) на сайте aeg.com/support
-  Приобретите аксессуары, расходные материалы и оригинальные запасные части для вашего устройства (также доступны на сайте) aeg.com/shop

4. ТЕХНИЧЕСКАЯ ИНФОРМАЦИЯ

Размеры	Ширина / высота / общая глубина	59,7 см / 84,7 см / 66,0 см
Подключение к электросети	Напряжение Общая мощность Предохранитель Частота	230 В 2100Вт 10 А 50Гц
Класс защиты. Защитный кожух защищает устройство от твердых частиц и влаги, за исключением низковольтного оборудования, не защищенного от влаги.		IPX4
Давление подаваемой воды	Самый маленький Самый большой	0,5 бар (0,05 МПа) 10 бар (1,0 МПа)
Водоснабжение ¹⁾		Холодная вода
Максимальное количество	Хлопок	9,0 кг

1) Подсоедините шланг подачи воды к водопроводному крану с резьбой 3/4".

5. УСТАНОВКА

ПРЕДУПРЕЖДЕНИЕ!

См. раздел «Безопасность».

5.1 Распаковка

ПРЕДУПРЕЖДЕНИЕ!

Перед использованием прибора удалите все упаковочные материалы и транспортировочные болты.

ПРЕДУПРЕЖДЕНИЕ!

Перед началом установки внимательно ознакомьтесь с полными инструкциями.

ПРЕДУПРЕЖДЕНИЕ!

Наденьте перчатки.

1. Снимите внешнюю пленку. При необходимости воспользуйтесь ножом.

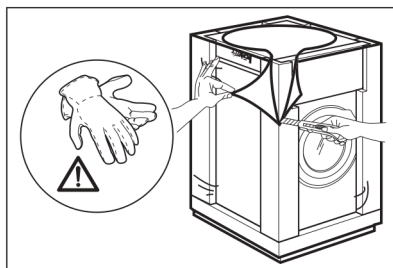

2. Удалите верхний слой картона и другие упаковочные материалы.

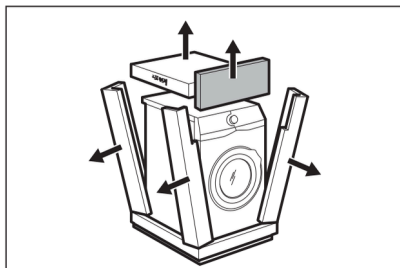

3. Снимите внутреннюю пленку.

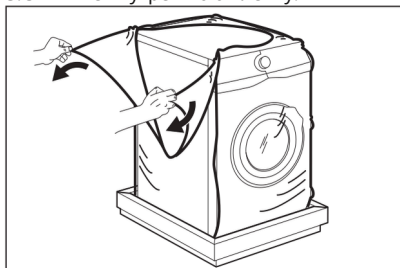

4. Удалите все защитные материалы с уплотнителей дверцы и снимите всю упаковку и защитные элементы с барабана.

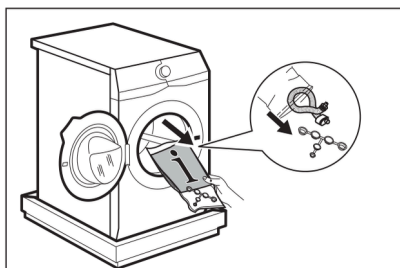

5. Аккуратно положите устройство на заднюю сторону.

6. Положите переднюю часть упаковочного элемента на пол, под прибор.



Будьте осторожны, чтобы не повредить шланги.

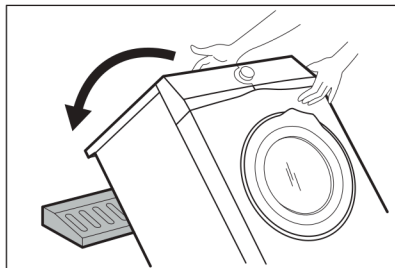

7. Снимите защитную пленку с нижней части устройства.

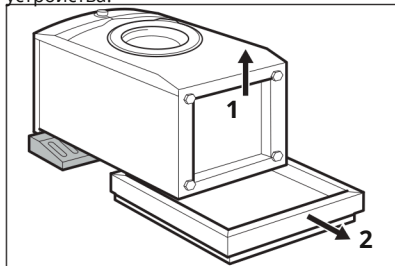

8. Вытяните устройство, удерживая его в вертикальном положении.

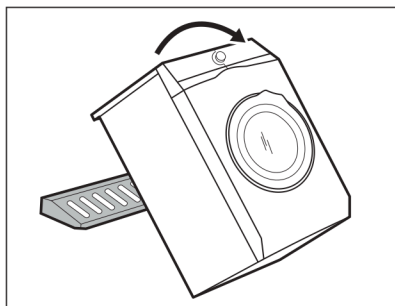

9. Отсоедините шнур питания и сливной шланг от держателей.



Из шланга может вытекать вода. Это связано с тем, что прибор проходил испытания с водой на заводе.

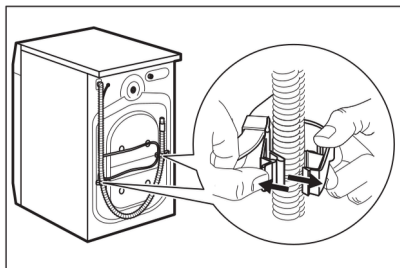

10. Открутите три винта.

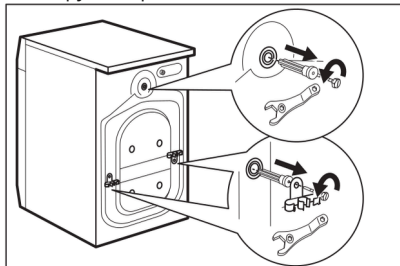

11. Удалите пластиковые прокладки.
12. Закройте отверстия пластиковыми заглушками, которые вы найдете в пакете.

Руководство пользователя.

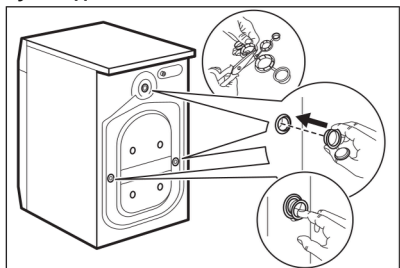

Мы рекомендуем сохранить упаковку и транспортировочные болты для дальнейшего использования в случае необходимости перевозки устройства.



В зависимости от устройства, комплектация может различаться.

5.2 Установка и выравнивание

1. Установите прибор на ровной поверхности.



Убедитесь, что коврики не препятствуют циркуляции воздуха под прибором. Убедитесь, что устройство не касается стены и другой мебели.

2. Отрегулируйте горизонтальное положение устройства с помощью ножек.

⚠ ПРЕДУПРЕЖДЕНИЕ!

Не подкладывайте под ножки прибора картон, куски дерева или другие материалы.

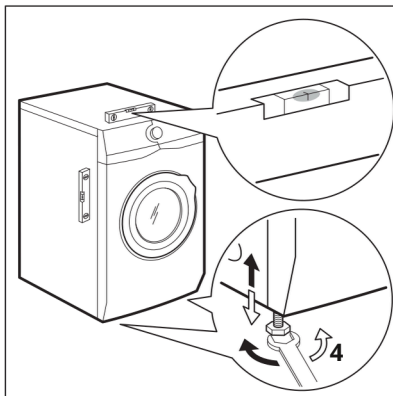

Разместите устройство так, чтобы оно стояло горизонтально и устойчиво.



Правильная регулировка устройства предотвращает вибрационный шум и смещение устройства во время работы.

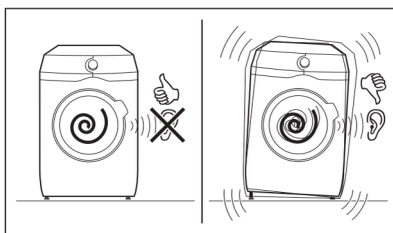

5.3 Установка на деревянные полы

Если вы устанавливаете прибор на деревянный пол, обязательно используйте монтажные пластины для крепления ножек прибора.

Внимательно ознакомьтесь с инструкцией, прилагаемой к данному аксессуару.

5.4 Шланги подачи воды

1. При необходимости подсоедините шланг подачи воды к входному отверстию на задней панели прибора. Обычно оно устанавливается на заводе.

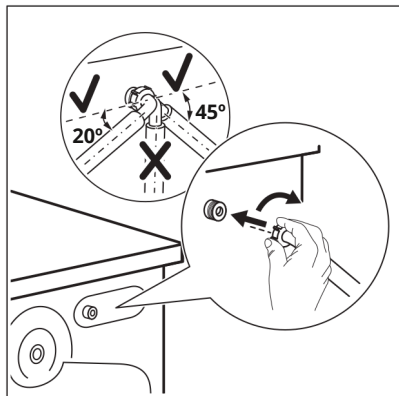

2. Направьте его влево или вправо, в зависимости от положения крана. Убедитесь, что шланг подачи воды не находится в вертикальном положении.

3. При необходимости ослабьте гайку, чтобы отрегулировать ее в нужное положение.

4. Подсоедините водопроводный шланг к крану холодной воды с резьбой 3/4 дюйма.

В некоторых моделях может быть шланг подачи воды с устройством предотвращения перелива. Это предотвращает вытекание воды из-за естественного износа шланга. Если в окне отображается ошибка A, перекройте подачу воды и обратитесь в авторизованный сервисный центр для замены шланга подачи воды.

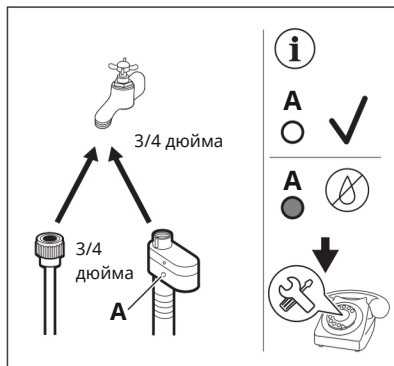

⚠ ПРЕДУПРЕЖДЕНИЕ!

Температура подаваемой воды не должна превышать 25 °C.

⚠ ВНИМАНИЕ

Убедитесь, что вода не протекает через прокладку.



Не используйте удлинительные шланги для удлинения шланга подачи воды. Обратитесь в сервисный центр за информацией о замене шланга подачи воды.

5.5 Устройство для перекрытия подачи воды

Впускной шланг для воды оснащен устройством перекрытия подачи воды. Это устройство предотвращает утечку воды в случае естественного износа шланга. Красная область в рамке "A" указывает на неисправность."

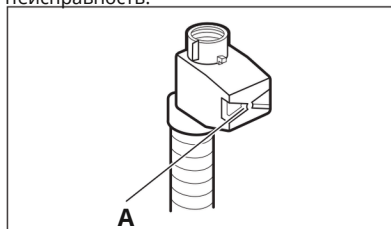

В этом случае перекройте кран подачи воды и обратитесь в авторизованный сервисный центр для замены шланга.

5.6 Слив воды

Шланг для слива воды должен располагаться не ниже 60 см и не выше 100 см от пола.



Длина сливного шланга может достигать 400 см. Для замены сливного шланга или удлинителя обратитесь в авторизованный сервисный центр.

Шланг для слива воды можно подсоединить различными способами.

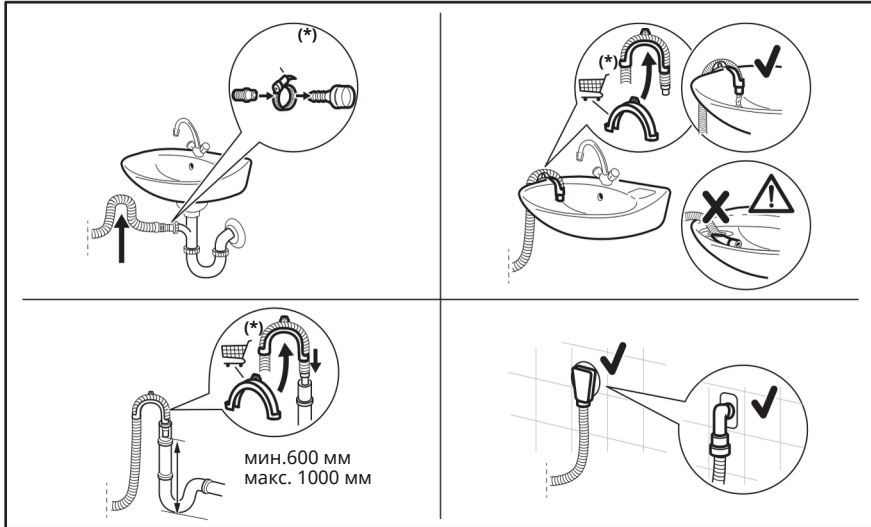

(*) Возможны изменения без предварительного уведомления.

- Подсоедините шланг слива воды к сифону и закрепите его зажимом.
- Вставьте шланг непосредственно в сливную трубу в стене и закрепите его.
- Крепление к сифону раковины без пластиковой направляющей: вставьте шланг слива воды в сифон и закрепите зажимом.
- Крепление к сливной трубе с дыхательным клапаном: вставьте конец шланга для слива воды непосредственно в сливную трубу или водосточную трубу.
- Сливной шланг можно согнуть в форме буквы U и закрепить на пластиковом держателе. Подвесить на край раковины: Прикрепите направляющую к водопроводному крану или стене.



Шланг для слива воды должен быть согнут в петлю, чтобы вода могла поступать в прибор. В раковину не будет попадать грязная вода.



Убедитесь, что пластиковая направляющая не двигается, когда прибор сливает воду, и что конец сливного шланга не погружен в воду. Это может привести к попаданию грязной воды обратно в прибор. Приобретайте аксессуары у авторизованного поставщика.



Конец шланга для слива воды всегда должен быть обеспечен достаточной вентиляцией, т. е. для внутреннего диаметра сливной трубы (мин. 38 мм - мин. 1,5" дюйма) должен быть больше наружного диаметра шланга для слива воды.

5.7 Электрическое подключение

После завершения монтажных работ можно включить вилку питания в розетку. На табличке технических данных и в разделе «Технические данные» указаны требуемые электрические параметры. Убедитесь, что они соответствуют параметрам электросети. Оценив все устройства, которые могут быть подключены к электросети, проверьте, имеет ли электросеть вашего дома достаточную мощность.

Подключите устройство к заземленной электрической розетке.

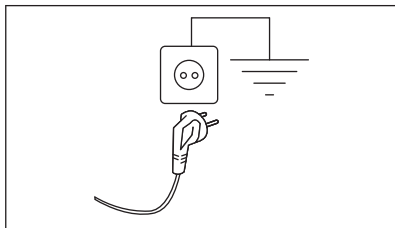

После подключения прибора сетевой кабель должен быть легко доступен.







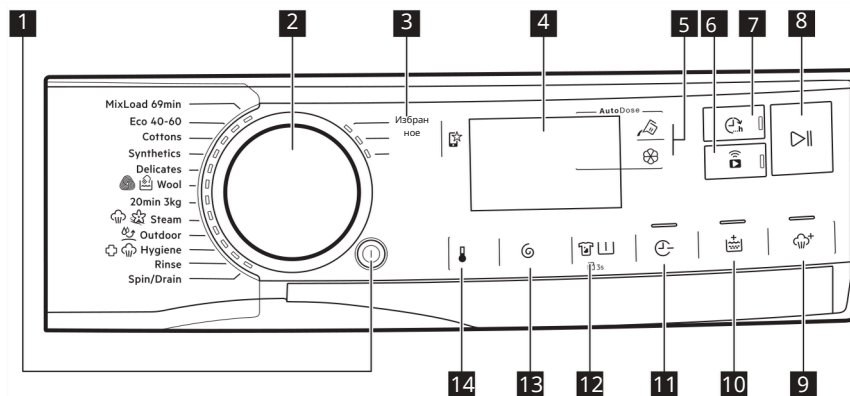

















По вопросам электромонтажных работ на данном приборе обращайтесь в наш авторизованный сервисный центр. Производитель не несет ответственности за ущерб или травмы, возникшие в результате несоблюдения правил безопасности, указанных в настоящем документе.

6. ПАНЕЛЬ УПРАВЛЕНИЯ

6.1 Описание панели управления



Не все программы стирки допускают выбор опций. Проверьте опцию и совместимость программ стирки в разделе «Программы» - «Совместимость дополнительных опций с программами». Один вариант может исключать другой, и в этом случае прибор не позволит вам установить несовместимые параметры вместе. Следите за тем, чтобы экран и сенсорные клавиши всегда были чистыми и сухими.

	Индикатор времени окончания.
	Цифровой индикатор может показывать: • продолжительность программы (например, ).
<p> Указанная продолжительность программы может измениться после цикла ProSense.</p> <ul style="list-style-type: none"> • Максимальная загрузка белья. • Истечет в срок (например,  или ). • Конец цикла (). • код предупреждения (например, ). 	
	Индикатор количества жидкого моющего средства и кондиционера для белья  ^{ml} См. раздел " технология в AutoDose (автоматическое дозирование)".
	• Индикатор общего времени работы прибора. Дополнительную информацию см. в главе «Настройки», подразделе «Счетчик часов работы».
	• При работе с приложением:  ,  (точка доступа),  (Обновление продолжается). См. раздел «Настройка Wi-Fi-соединения».
	Символ максимальной загрузки. После выбора программы значение и продолжительность цикла будут отображаться попеременно в течение трёх секунд.
MAX	Символ максимальной загрузки. Он мигает, если нагрузка превышает указанную.
	Индикатор автоматического дозирования жидкого моющего средства. При активации этого индикатора прибор автоматически дозирует моющее средство.
	Эти индикаторы при увеличении или уменьшении автоматической дозы моющего средства или кондиционера для белья будут отображаться рядом с  .
OFF	Индикатор состояния AutoDose. Он загорается, когда функция AutoDose аксессуаров деактивирована.
	Эти индикаторы загораются при установке автоматической дозировки моющего средства или кондиционера для белья (см. раздел «Технология AutoDose (автоматическая дозировка)»).
	Этот индикатор напоминает вам о том, что пора запускать цикл очистки.
	Сообщение с подтверждением приложения.
	Индикатор удаленного подключения. Индикатор подключения Wi-Fi.
	Символ блокировки от детей.
 --*	Диапазон температур: Индикатор температуры Индикатор холодной воды
 -- --	Диапазон отжима: Индикатор скорости отжима Индикатор выключения цикла отжима. Фаза отжима выключена.
	Индикатор сверхтихого режима.



Индикатор остановки цикла полоскания.



Индикатор предварительной стирки.



Индикатор удаления пятен.

Индикаторы опционов можно загрузить только через мобильное приложение.





Индикатор режима совместной работы. Он загорается, когда оба отсека AutoDose соединены и заполнены одним и тем же моющим средством. Если вы отключите функцию кондиционера для белья в режиме AutoDose, он выключится.



Загорятся индикатор  и два индикатора отсека для жидкого моющего средства. Этот режим можно активировать в приложении.



Эти индикаторы при увеличении или уменьшении автоматической дозы моющего средства или кондиционера для белья будут отображаться рядом с  . Вы можете включить этот режим в приложении.

7. ЦИФЕРБЛАТ И КНОПКИ

7.1 Вкл/ Выкл

Нажатие и удержание этой кнопки в течение нескольких секунд включает или выключает устройство. При включении и выключении устройства раздаются два разных звуковых сигнала.

Поскольку функция режима ожидания автоматически отключает устройство для снижения потребления энергии, в некоторых случаях вам может потребоваться снова включить устройство.



При включении машины по умолчанию всегда выбирается программа «Есо 40–60», также она активна при выходе из режима ожидания.

Более подробную информацию см. в параграфе «Функция ожидания» в главе «Ежедневное использование».

7.2 Диск выбора программ

Вы можете выбрать программу, повернув диск выбора программ.

7.3 Любимые программы

Эти позиции селектора становятся возможными, когда устройство подключается к сети Wi-Fi. Любимые приложения можно установить, сохранив в приложении, выбрав из списка доступных приложений, в котором они разделены на три категории, гласит панели управления.

После установки любимых приложений одно из них вы сможете выбрать в приложении или циферблат выбора приложений – загорится соответствующий индикатор и на экране появится обновленная информация.



Вы можете отменить подписку на любимые программы в приложении или нажав комбинацию кнопок сброса до заводских настроек.

7.4 Введение



Функции/опции нельзя выбрать для всех программ стирки. Проверьте совместимость функций/опций и программ стирки в таблице программ. Функции/ опции могут взаимно исключать друг друга; в этом случае прибор не позволит вам одновременно выбрать несовместимые функции/опции. Экран и сенсорные кнопки всегда должны быть чистыми и сухими.

7.5 Жидкое моющее средство и кондиционер для белья AutoDose

Эти кнопки позволяют вам:

- Активировать или деактивировать функцию автоматической дозировки моющего средства.
- Активировать или деактивировать функцию автоматического смягчения ткани.



Для получения более подробной информации см. раздел «Технология AutoDose (автоматическое дозирование)».

7.6 Дистанционный запуск

Нажатие этой кнопки активирует функцию дистанционного запуска, позволяющую запускать, приостанавливать и останавливать программу удаленно.

Соответствующий индикатор и символ загорятся на дисплее.



Если вы настроите приложение и в приложении, что не совпадает с выбором программы положение циферблата, вы увидите на экране взаимозаменяемые и продолжительность программы.

Нажмите и удерживайте эту кнопку дольше, чтобы активировать две другие функции:

- Нажмите и удерживайте в течение 3 секунд, пока не услышите звук: Включение/выключение сети Wi-Fi.
- Удерживайте кнопку в течение 10 секунд, пока не раздастся двойной звуковой сигнал и на дисплее не отобразится . Появится сообщение: восстановление данных сетевого подключения.

7.7 Время окончания



Установите этот параметр в последнюю очередь, после выбора программы и других функций. В противном случае он может быть отменен при изменении некоторых настроек.

Эта опция позволяет установить время, по истечении которого программа должна завершиться.

При каждом нажатии кнопки конец программы вы откладываете на 1 час, максимум до 24 часов.

Экран изменит продолжительность обычной программы и время окончания программы установлено (выражается в часах). Наименьшее необязательное время округляется до часов (например, если продолжительность цикла составляет 3 часа. 15 мин., минимальное дополнительное время будет 4 часа.). Запуск приложения блокирует дверь и цикл ProSense начнется. В конце веса цикл настройки на экране будет мигать в действии символ фазы и будет отображаться оставшееся время: час и минуты.

7.8 Старт/Пауза

Нажмите кнопку «Старт/Пауза» чтобы запустить, приостановить или завершить запущенную программу.

7.9 Дополнительный пар

Эта опция добавляет этап обработки паром, за которым следует короткий этап предотвращения образования складок в конце программы стирки. Отпаривание уменьшает образование складок на ткани и облегчает глажку одежды.



Функция «Дополнительный пар» при небольшой загрузке обеспечивает превосходные результаты, поскольку чем больше пространства пар может пройти сквозь ткань белья, тем легче достигаются его впитывающие свойства. Поэтому максимальная загрузка для программы с этой функцией составляет 2 кг (примерно 8-10 рубашек).

При выборе функции «Дополнительный пар» максимальный вес белья, отображаемый на дисплее, будет уменьшен до 2 кг, а продолжительность программы будет скорректирована соответствующим образом. Во время отпаривания индикатор будет мигать на дисплее .



Этот параметр может повлиять на продолжительность программы.

Когда программа приостановлена, на дисплее отображается ноль , и загорается индикатор .

Запускается цикл предотвращения образования складок , индикатор начинает мигать, и появляется надпись “Старт/пауза”  индикатор продолжает гореть. Барабан плавно вращается под действием пара в течение приблизительно 30 минут.

Если вы хотите разорвать цикл борьбы со складками, вы также можете:

- Нажмите и удерживайте несколько секунд  кнопку включения/выключения для включения или выключения устройства.
- Поворот ручки выбора программы в другое положение.

Нажатие любой кнопки отключит цикл защиты от сминания и разблокирует дверцу, при этом прибор выберет ранее заданную программу.



Использование небольшого количества белья позволит добиться лучших результатов.

7.10 Дополнительное ополаскивание

С помощью этой опции вы можете добавить несколько циклов полоскания к выбранной программе стирки, чтобы оптимизировать распределение кондиционера для белья и дополнительно смягчить ткани. Рекомендуется использовать кондиционер для белья.

Это полезно для людей, страдающих аллергией на моющие средства, или в случае, если вода мягкая.

Эта опция немного увеличивает продолжительность программы. Индикатор кнопки загорится.

7.11 Экономия времени

Использование этой опции может сократить время выполнения программы.

- Если ваше белье имеет обычное или слабое загрязнение, рекомендуется сократить продолжительность программы стирки. Нажмите эту кнопку **один раз** чтобы сократить продолжительность.
- Если объем загрузки белья невелик, нажмите эту кнопку **дважды**. Чтобы установить дополнительную короткую программу, в этом случае температуру 95 °C выбрать невозможно.

Светодиод на кнопке загорается, и на дисплее отображается установленная продолжительность программы.





Этот параметр также можно использовать для сокращения продолжительности программы Steam.

7.12 Пятно+ / Предварительная стирка

Нажимайте эту кнопку несколько раз, чтобы активировать один или оба варианта. Соответствующий индикатор отображается на экране.

-  **Удаление пятен**

После установки этой опции рядом с моющим средством  будет отображаться  индикатор и устройство сможет автоматически дозировать дополнительное моющее средство, если оно включено.

Если автоматический дозатор моющего средства отключен, эту функцию можно выполнить так же, как и в обычном приборе, вручную добавив моющее средство или добавку в соответствующее отделение.



Если нажать кнопку отсека для моющего средства при активированной функции «Пятна», функция автоматической дозировки будет деактивирована, но функция «Пятна» останется активной. Удаление останется активным и при использовании ручного режима.

-  **Предварительная стирка**

Используйте эту опцию, чтобы добавить этап предварительной стирки при температуре 30°C перед основной стиркой. Мы рекомендуем использовать эту опцию, если вы стираете сильно загрязненное белье, особенно если оно содержит песок, много пыли, грязи или других твердых частиц.



После выбора этапа предварительной стирки, если функция AutoDose активна, прибор будет автоматически дозировать моющее средство. Если функция AutoDose отключена, поместите моющее средство или другое моющее средство в дозирующий шарик в барабане.



Использование этих опций может увеличить продолжительность программы.

7.13 Отжим

При выборе программы прибор автоматически устанавливает скорость отжима по умолчанию.

Нажмите эту кнопку несколько раз, чтобы:

- **Измените скорость отжима.**



На дисплее будут отображаться только те параметры интенсивности отжима, которые приемлемы для выбранной программы.

- **Включите опцию задержки полоскания.**

Вода не сливается из барабана после последнего полоскания, поэтому белье меньше пачкается.

Программа стирки завершается, в барабане остается вода, а завершающий этап отжима не выполняется. Вы увидите индикатор на панели управления .

Барабан регулярно вращается, что позволяет уменьшить образование складок.

Дверца останется заблокированной. Барабан вращается равномерно, предотвращая сминание. Чтобы разблокировать дверцу, необходимо слить воду.

Нажмите кнопку «Старт/Пауза» , чтобы начать цикл отжима и слить воду.

- **Активируйте опцию «Очень тихо».** Все этапы отжима (промежуточный и окончательный) пропускаются, и программа завершается с оставшейся водой в барабане. Это помогает уменьшить сминание.

Программа очень тихая, поэтому её можно использовать ночью, когда электричество дешевле. Некоторые программы используют больше воды для полоскания. На панели управления вы увидите  индикатор.

Дверца останется заблокированной. Барабан вращается равномерно, предотвращая сминание. Чтобы разблокировать дверцу, необходимо слить воду.

Нажмите кнопку «Старт/Пауза»: прибор только сольет воду.

- **Без отжима ----**

Выберите эту функцию, чтобы отключить все циклы отжима. На дисплее отобразится: индикатор ----. Работать будут только избранные.

Цикл слива в программе стирки. Выберите эту функцию, если вы стираете тонкие и деликатные ткани. Некоторые программы стирки расходуют больше воды во время цикла полоскания.



Прибор автоматически сольет воду примерно через 18 часов.

7.14 Температура

При выборе программы стирки прибор автоматически устанавливает температуру по умолчанию.

Нажимайте на эту кнопку несколько раз, пока не отобразится желаемое значение температуры.

Если на дисплее отображаются  и --, индикаторы, прибор не нагревает воду.

8. НАСТРОЙКИ

8.1 Введение



При нажатии комбинации кнопок, **не ставьте** пальцы вниз. Датчики под кнопками чувствительны и могут помешать правильному выбору.

8.2 Звуковые сигналы

Устройство имеет различные звуковые сигналы, которые работают в следующих случаях:

- Вы включаете устройство (исключительный короткий сигнал).
- Вы выключаете устройство (исключительный короткий сигнал).
- Вы нажимаете на кнопки (слышен щелчок).
- вы сделали неправильный выбор (3 коротких звуковых сигнала);
- Программа заканчивается (последовательность звуков продолжительностью около 2 минут).
- Устройство работает со сбоями (последовательность коротких звуков продолжительностью около 5 минут).

• При обнаружении чрезмерной нагрузки во время цикла ProSense раздается двойной звуковой сигнал.



Включить или выключить эту функцию, нажмите и удерживайте  кнопку, пока не услышите один или два звуковых сигнала.



Если отключить эту функцию, звуковой сигнал прекратится только по окончании программы.

8.3 Блокировка от детей





Использование этой функции защитит устройство от детей.

Чтобы включить/выключить эту опцию,   нажмите и удерживайте кнопки, пока на дисплее не включится/выключится  индикатор.

Эта опция будет использоваться по умолчанию на устройстве даже после его выключения. Функция блокировки от детей может быть недоступна в течение нескольких секунд после включения прибора.

8.4 Непрерывное дополнительное ополаскивание

Эта опция позволяет использовать дополнительный цикл полоскания с каждой новой установленной программой, если это применимо.

• Чтобы **включить/выключить** этот вариант, одновременно нажмите и удерживайте кнопки  и . Дополнительное  полоскание и время  включится / выключится индикатор над кнопкой «Дополнительное полоскание» и соответствующий значок на дисплее.





Нажмите кнопку «Дополнительное полоскание», чтобы отключить функцию после одного цикла и избежать необходимости отключать постоянную опцию.

8.5 Счетчик часов работы

Общее время работы прибора в часах можно посмотреть после его включения. Этот счетчик подсчитывает время работы циклов (но не учитывает паузы или задержки начала). Чтобы просмотреть это значение, выполните следующие действия.

1. Включите устройство, нажав кнопку

Вкл./Выкл. 

2. Нажмите и удерживайте несколько секунд кнопки  и .

3. Через 3 секунды на дисплее отобразится количество часов работы устройства. Например, если устройство работало 1276 часов, сначала на дисплее в течение 2 секунд будет отображаться надпись Hg, затем в течение 2 секунд — число 12 (тысячи и сотни), и наконец, 76 (десятки и единицы).

4. Чтобы отключить этот режим, нажмите любую кнопку.







Если процедура не срабатывает из-за истечения времени ожидания или неправильно выбранной комбинации кнопок, перезагрузите устройство и попробуйте снова.

8.6 Заводские настройки

Эта функция позволяет восстановить заводские настройки по умолчанию. Если вы хотите **включать** эту функцию, выполните следующие действия: 

1. Нажмите кнопку включения/выключения, чтобы включить устройство.

2. Нажмите и удерживайте несколько секунд кнопки   и  .

3. Вы увидите на экране . примерно на 5 секунд.

9. ПЕРЕД ПЕРВЫМ ИСПОЛЬЗОВАНИЕМ



Во время установки или перед первым использованием вы можете заметить наличие воды в приборе. Чтобы гарантировать поставку прибора покупателю в исправном состоянии и без проблем, он проходит заводские испытания, и в нём может содержаться вода.

1. Убедитесь, что все транспортировочные болты сняты с прибора.
2. Убедитесь, что есть электропитание и что кран с водой открыт.
3. Обязательно заполните контейнеры AutoDose, жидкие моющие средства



и

кондиционер для белья  Прочитайте раздел «Основные настройки AutoDose» в разделе «Технология AutoDose».

4. Добавьте в бочку 2 литра воды. Это активирует систему водоотвода.
5. Установите и запустите программу стирки хлопка при самой высокой температуре, но не загружайте белье в барабан.

Это позволит удалить всю возможную грязь с барабана и корпуса.

10. ТЕХНОЛОГИЯ АВТОДОЗИРОВАНИЯ



Внимательно прочтите этот раздел.

10.1 Введение

Использование правильной дозировки моющего средства и кондиционера для белья позволит лучше ухаживать за вашим бельем и обеспечит хорошие результаты стирки.

Использование слишком большого количества моющего средства может повредить одежду, а использование слишком малого количества не гарантирует хорошего результата стирки.

Этот прибор оснащен автоматической системой дозирования, которая автоматически подает необходимое количество моющего средства и кондиционера для белья, помогая сохранить целостность тканей и яркость цветов.

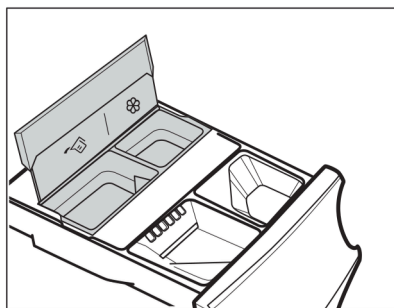



Контейнер для жидкого моющего средства AutoDose.



Резервуар для кондиционера для белья AutoDose.

Устройство предварительно настроено на заводе таким образом, чтобы соответствовать большинству пользовательских привычек.

При запуске программы прибор автоматически выдаст необходимое количество моющего средства и кондиционера для белья в зависимости от фактической загрузки белья, если активирована функция AutoDose. индикаторы,  и/или  отображаемые на экране



В некоторых приложениях функция AutoDose выключена (индикаторы не отображаются, и на дисплее отображается **OFF**), поскольку для некоторых видов белья требуются специальные моющие средства или средства для обработки. В этом случае добавьте моющее средство и другие средства в соответствующее отделение для заправки, установленное вручную. См. раздел «Программы». «Совместимость функций AutoDose и дополнительных опций с приложениями».



Дополнительные пояснения по активации функции AutoDose и расширенным настройкам можно найти после загрузки приложения.

10.2 Дозатор моющего средства с отсеком AutoDose и отсеками для ручной заправки.



При использовании моющих средств и других средств всегда следуйте инструкциям на упаковке моющего средства. Мы рекомендуем не превышать максимальное количество, указанное в каждом отсеке. (**MAX**).

Если оба контейнера AutoDose активны
В заданной программе жидкое моющее средство и кондиционер для белья добавляются автоматически.

Если один или оба контейнера AutoDose неактивны (выключены)
В программе настройки вручную добавьте продукт в соответствующий отсек.

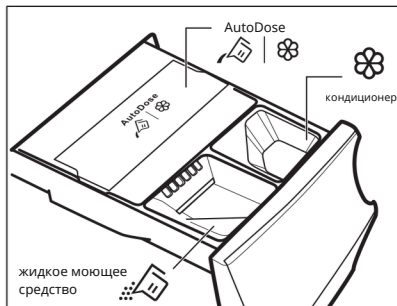

- | отсек AutoDose | жидкое моющее средство и кондиционер .

ПРЕДУПРЕЖДЕНИЕ!

Не кладите стиральный порошок в отсек AutoDose.

- Отсек для ручной заправки для этапа стирки: порошковое или жидкое моющее средство.



При использовании жидкого моющего средства убедитесь, что вставлен специальный контейнер для жидкого моющего средства См. раздел «Добавление моющего средства вручную» в этой главе. Контейнер с жидким моющим средством находится внутри барабана.

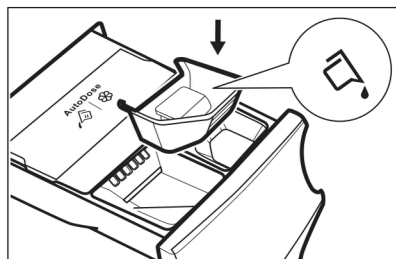

- **Жидкие средства** (смягчитель ткани, кондиционер для тканей, крахмал) отделение для заливки вручную.
- **MAX** Максимально допустимый уровень моющего средства/добавки.

10.3 Основные настройки AutoDose

Заводские настройки дозирования для больших загрузок составляют 90 мл для контейнера с моющим средством и 25 мл для контейнера с кондиционером для белья: оптимальная конфигурация, подходящая для большинства условий использования. При таких настройках прибор рассчитает точную дозировку для каждой стирки в зависимости от количества белья.

Однако в экстремальных условиях (очень мягкая или очень жесткая вода) и при использовании определенного типа моющих средств (например, очень высоких концентраций) мы рекомендуем корректировать предустановленную дозировку в соответствии с инструкциями на упаковке моющего средства и кондиционера для белья: например, при использовании моющего средства очень высокой концентрации может потребоваться значительное снижение предустановленной дозировки.

Если результаты стирки неудовлетворительны или во время стирки образуется слишком много пены, может потребоваться изменить заводские настройки. Чтобы изменить основные настройки, см. раздел «Режим настройки AutoDose», но перед этим:

1. Установите уровень жесткости воды.

Проверьте уровень жесткости воды в вашем районе. Обычно выделяют три уровня: мягкая, средняя и жесткая вода.

При необходимости свяжитесь с местной водопроводной компанией, чтобы узнать жесткость водопроводной воды в вашем районе.

2. Установите соответствующую дозировку моющего средства.

Необходимое количество указано на этикетке моющего средства/кондиционера для белья.

Рекомендуемое количество моющего средства определяется тремя различными факторами:

- Уровень жесткости воды (см. таблицу ниже);
- Средний уровень загрязнения;
- Максимальная нагрузка на прибор (например, 9,0 кг). Если на упаковке моющего средства указана меньшая вместимость, дозировку следует увеличить на 20% от рекомендованной.



Например, для прибора на 8 кг, при средней жесткости воды и умеренно загрязненном белье, соответствующую дозировку можно найти на этикетке.

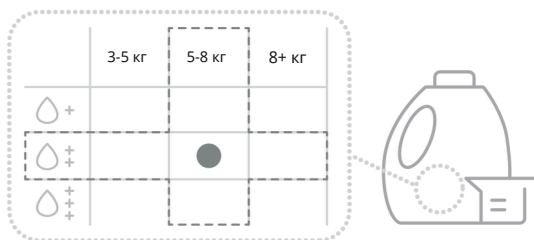

Уровни жесткости воды

Уровни жесткости	Интервал жесткости воды				
	°f 1)	°d 2)	°e 3)	ммоль/л	ppm
Мягкий	<15	<8	<10	<1.4	<140
Средний 4)	15-25	8- 14	0 - 17	1,5 - 2,5	150 - 250

Уровни жесткости	Интервал жесткости воды				
	°f 1)	°d 2)	°e 3)	ммоль/л	ppm
Жесткий	> 25	> 14	> 17	> 2.5	> 250

- 1) Французские степени
- 2) Немецкие степени
- 3) Английские степени
- 4) Заводская настройка подходит для большинства условий использования.

10.4 Режим конфигурации AutoDose



Перед внесением каких-либо изменений в настройки программы войдите в режим конфигурации AutoDose. Временные настройки можно отменить в режиме конфигурации.

1. Чтобы включить устройство, нажмите и удерживайте кнопку **включения/выключения** в течение нескольких секунд.
 2. Подождите примерно 10 секунд, пока устройство выполнит самодиагностику.
 3. Для входа в режим настройки нажмите и удерживайте несколько секунд Кнопки температуры и отжима пока экран не включится и не начнет мигать моющие средства и индикатор смягчения ткани
- Если вы не будете прикасаться к панели управления в течение 10 секунд, режим настройки будет деактивирован.

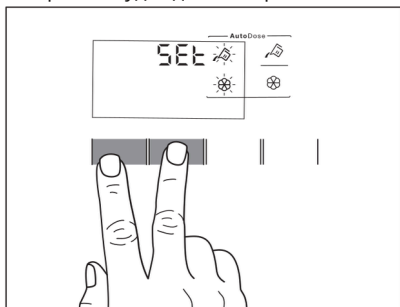

4. Коснитесь связанных кнопок Кеша, чтобы отключить и **включить** функцию. На экране отображается отключено, когда кеш не активен или отображается в кеше индикатор, когда он включен.

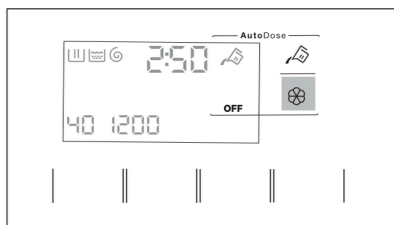

5. Для установки базовой дозы коснитесь кнопок соответствующего контейнера, пока не отобразится стандартная доза моющего средства и две стрелки в нижней части экрана. Нажмите один или несколько раз кнопку температуры или отжима для соответствующего уменьшения или увеличения дозы: одно нажатие кнопки изменит дозу на 1 мл, а если удерживать кнопку, то на 10 мл.

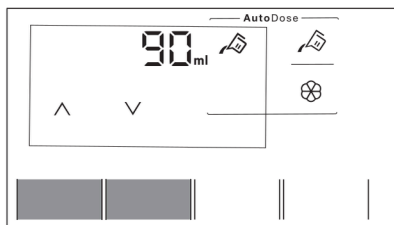

6. Информационный экран включится примерно через 10 секунд, и если вы хотите немедленно выйти из этого режима, нажмите и удерживайте еще раз кнопки «Температура» и «Отжим» .

10.5 Добавление моющих средств и аксессуаров в систему AutoDose



Прочитайте раздел «Моющие средства и другие средства» в разделе «Полезные советы».



Мы рекомендуем не превышать указанное максимальное количество (**MAX**).

1. Откройте дозатор моющего средства.

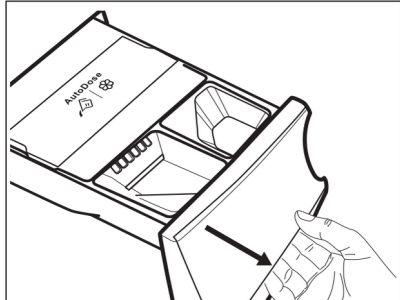

2. Снимите колпачок AutoDose.

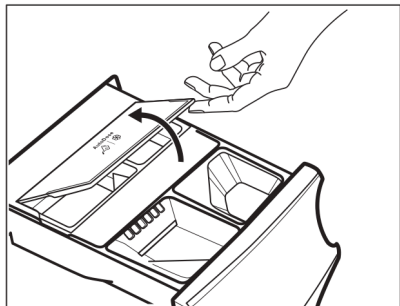

3. Осторожно налейте жидкое моющее средство в дозатор AutoDose до максимального указанного уровня (**MAX**).

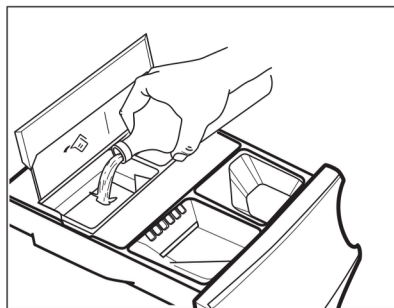

4. Осторожно добавьте жидкий кондиционер для белья в контейнер AutoDose до максимального указанного уровня



MAX.

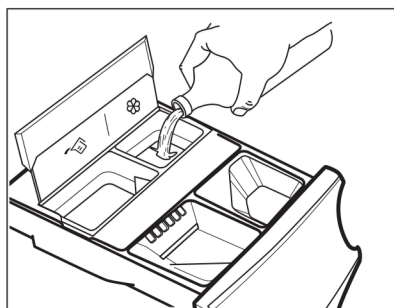

5. Закройте крышку AutoDose.



6. Закройте дозатор моющего средства и дождитесь щелчка.

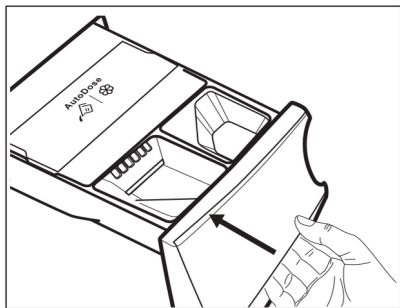

10.6 Индикатор низкого уровня AutoDose



Не заполняйте отсеки AutoDose до тех пор, пока устройство не покажет, что один или оба отсека пусты.

Когда в активном контейнере остается мало моющего средства, соответствующий индикатор медленно и непрерывно мигает на дисплее.

Индикатор перестанет мигать, когда отсек будет заполнен.

Если резервуар не будет заполнен после начала программы, индикатор перестанет мигать и будет гореть непрерывно. Он снова начнет мигать после завершения программы.

Если функция AutoDose включена и уровень жидкости в отсеке низкий, то при каждом открытии ящика на дисплее в течение нескольких секунд будет отображаться установленная для этого отсека доза — это напоминание о необходимости пополнить запасы.

Если в обоих контейнерах мало моющего средства, оба индикатора будут мигать, но на дисплее будет отображаться только установленная дозировка моющего средства.



Если вы пополните емкости перед включением прибора, индикатор AutoDose не будет мигать.



ВНИМАНИЕ

При необходимости заправьте баки тем же самым маслом. Укажите тип и марку моющего средства, кондиционера для белья или добавки, которые вы использовали ранее. В противном случае, очистите контейнеры перед повторным наполнением.

10.7 Переход от автоматического дозирования к ручному дозированию

Нажатием соответствующей кнопки можно отключить функцию AutoDose на одном или обоих устройствах.

Например:

- Чтобы выключить подачу кондиционера для белья, нажмите и удерживайте кнопку.
- Нажмите кнопку смывателя, пока на дисплее не отобразится **OFF**.

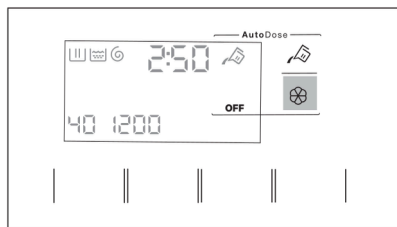

- Если вам необходимо использовать другое моющее средство, отличное от того, которое заливается в отсек AutoDose, отключите функцию подачи моющего средства, нажав кнопку подачи моющего средства. Нажмите и удерживайте кнопку, пока не увидите на экране **OFF**.

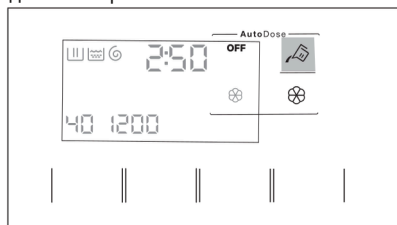

10.8 Отключение автодозирования

Если вы хотите использовать стиральную машину ТОЛЬКО в ручном режиме, вы можете отключить функцию автоматического дозирования. Нажмите и удерживайте кнопку AutoDose, температура

и отжим кнопки для включения режима настройки: 1. Прикоснитесь к кнопке моющего средства или смягчителя несколько раз на экране вы не увидите: **OFF** AutoDose полностью отключается для одного или обоих средств.

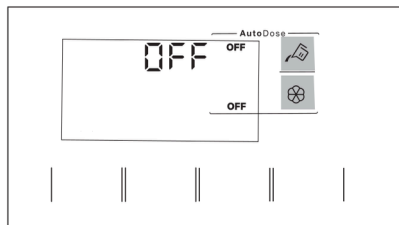

2. Примерно через 10 секунд снова появится экран с информацией о программе.

10.9 Добавление моющих средств и добавок вручную

Возможно, вам потребуется использовать другое моющее средство или кондиционер для белья, чем те, которые вы используете в контейнерах AutoDose. Сначала убедитесь, что контейнеры AutoDose выключены, и добавьте моющее средство и/или другие средства в отсеки для ручного наполнения.



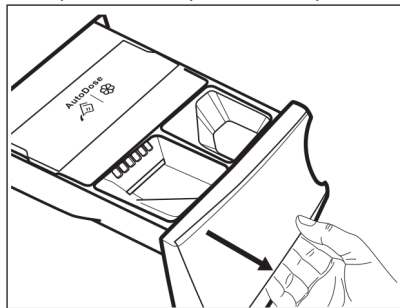

Не превышайте указанный максимальный **(MAX)** уровень

1. Откройте дозатор моющего средства.

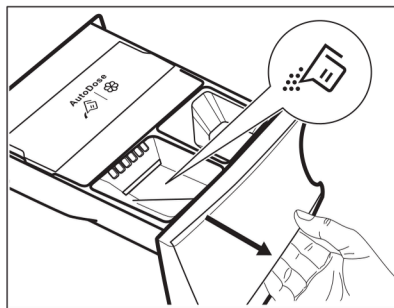

2. Добавьте стиральный порошок в емкость . Если вы используете жидкое моющее средство, см. раздел «Ручное наполнение жидким моющим средством».



3. При желании добавьте кондиционер для белья в  отсек.

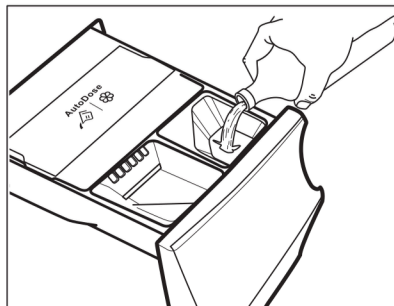

4. Закройте дозатор моющего средства и дождитесь щелчка.

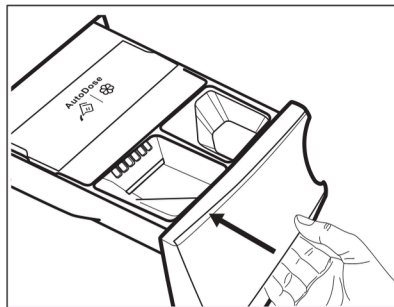

Ручное наполнение жидким моющим средством
1. Вставьте контейнер с жидким моющим средством.

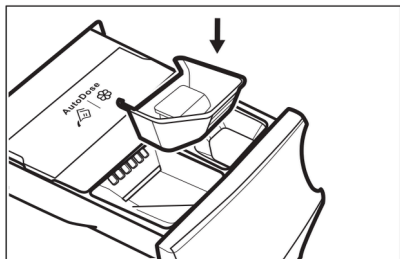

2. Влейте жидкое моющее средство в отсек

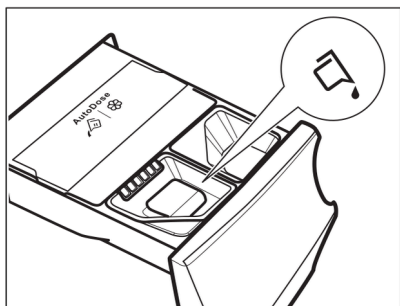

3. Закройте дозатор моющего средства и дождитесь щелчка.

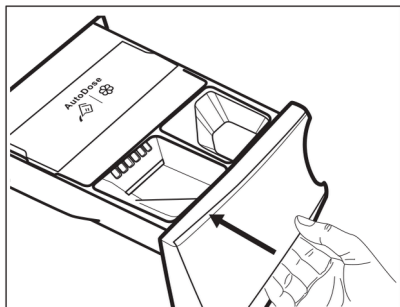

Если прибор не использовался более 4 недель с заполненными контейнерами, моющее средство/кондиционер для белья могут стать вязкими или высохнуть. Ящик необходимо очистить, как описано в разделе «Чистка и уход».

10.10 Индикация открытия ящика

При запуске программы отсек для моющего средства всегда должен быть закрыт. Датчик в выдвижном ящике определяет, открыт ли ящик (или закрыт ли он неплотно) во время выполнения программы. В этом случае прибор немедленно приостановит работу.

При нажатии кнопки «Старт/Пауза» прозвучит сигнал ошибки, элементы на дисплее погаснут, индикаторы AutoDose загорятся всего на несколько секунд. После этого дисплей вернется в предыдущее состояние паузы.

Это произойдет, даже если пользователь отключит функцию автоматического дозирования.

Для перезапуска программы убедитесь, что выдвижной ящик плотно закрыт. Нажмите кнопку «Старт/Пауза» .

11. ПРОГРАММЫ

11.1 Приложение и дополнительные скрытые приложения

Наше приложение предоставляет вам широкий выбор дополнительных скрытых программ. Подключите ваше устройство к приложению и выберите программу, которая лучше всего соответствует вашим потребностям.

Вы также сможете сохранять скрытые циклы в качестве избранных программ . Чтобы выбрать программу непосредственно на устройстве, см. раздел «Избранные программы» в главе «Циферблат и кнопки».



Названия программ могут быть изменены без предварительного уведомления в зависимости от потребностей рынка.

Подробное описание каждой программы можно посмотреть в приложении.

Спортивная одежда Повседневная спортивная одежда Пуховик Одежда для футбола/регби Лыжная одежда Беговые кроссовки	Постельные принадлежности Шторы Подушки Полотенца Одеяло Удаление шерсти животных	Джинсовая ткань Шелк Детская одежда Льняная одежда Рубашки Пар - кашемировая шерсть	Чистка стиральной машины Быстрая Противоаллергическая с паровой фазой Легкое глажение
--	--	--	--







11.2 Таблица программы



Программы в этой таблице описаны в соответствии с положением диска выбора программы, сверху вниз.

Программы стирки





Программа	Описание программы
MixLoad 69мин	Хлопок и смешанные синтетические ткани. Идеально подходят для быстрой ежедневной стирки, обеспечивают лучший уход за тканью и превосходные результаты при температуре всего 30°C.
Eco 40-60	Цикл стирки хлопка с низким энергопотреблением. Снижает температуру и увеличивает продолжительность стирки для достижения превосходных результатов.
Хлопок	Белые и цветные хлопчатобумажные ткани. Идеально подходят для белья с обычным и сильным загрязнением.
Синтетика	Синтетические или смесовые ткани. Умеренно загрязнены.
Тонкие ткани	Деликатные ткани, такие как акрил, вискоза и смесовые материалы. Умеренные загрязнения.
 Шерсть	Шерсть, пригодная для машинной стирки, шерсть, пригодная для ручной стирки, и другие ткани с пометкой «ручная стирка». 1)

Программа	Описание программы
<p>20 минут - 3 кг</p> <p> Пар</p>	<p>Слегка загрязненные или бывшие в употреблении хлопчатобумажные и синтетические ткани.</p> <p>Хлопок, синтетика и смешанные ткани. Специальный цикл обработки паром без стирки для подготовки высушенного белья к глажке или для освежения белья, использованного всего один раз. Эта программа уменьшает складки и запахи в белье, а также размягчает волокна ткани. Не используйте моющие средства.</p> <p>Сразу после завершения программы выньте белье из барабана.²⁾ При необходимости удалите пятна, постирав белье или используя местные пятновыводители.</p> <p>Программы отпаривания не включают гигиенические циклы. Не используйте программу отпаривания для следующих типов белья:</p> <ul style="list-style-type: none"> • Для белья, которое не подходит для сушки в сушильной машине; • Только для белья, прошедшего химчистку.
<p> Одежда для активного отдыха</p>	<div data-bbox="374 491 1028 596" style="border: 1px solid black; padding: 5px;"> <p> Не используйте кондиционер для белья и убедитесь, что в отсеке для моющего средства нет остатков кондиционера.</p> </div> <p>Верхняя одежда, специальная одежда, спортивная одежда, водонепроницаемые, дышащие куртки, зимние куртки со съемной или отстегивающейся флисовой подкладкой. Рекомендуемая нагрузка: 2,0 кг. Эта программа также может использоваться в качестве этапа восстановления водоотталкивающих свойств, специально разработанного для одежды с гидрофобным покрытием. Для выполнения этапа восстановления водоотталкивающих свойств выполните следующие действия:</p> <ul style="list-style-type: none"> • Налейте моющее средство в отсек . • Добавьте специальное средство для ткани в отсек для смягчителя ткани, восстанавливающие свойства защиты от воды . <p><small>Руководство</small></p> <ul style="list-style-type: none"> • Сократите загрузку белья до 1,0 кг. <div data-bbox="374 887 1028 1040" style="border: 1px solid black; padding: 5px;"> <p> Для улучшения водоотталкивающих свойств сушите белье в сушилке, используя программу сушки для верхней одежды (если такая программа установлена и если это не запрещено этикеткой на одежде).</p> </div>
<p> Антибактериальный</p>	<p>Белое хлопковое белье. Эффективная программа стирки с паром удаляет загрязнения. Уничтожает более 99,99% бактерий и вирусов.³⁾ В течение всего цикла стирки температура поддерживается выше 60°C; дополнительный цикл обработки паром волокон ткани и улучшенный цикл полоскания обеспечивают удаление остатков моющего средства и микроорганизмов. Эта программа также гарантирует удаление пылицы и других аллергенных частиц.</p>
<p>Полоскание</p>	<p>Все ткани, кроме шерсти и очень деликатных тканей. Программа полоскания и отжима для белья. Скорость отжима по умолчанию используется в программах стирки хлопка.</p> <p>Уменьшите скорость отжима в зависимости от типа белья. Если вы хотите добавить цикл(ы) полоскания, выберите опцию «Дополнительное полоскание». При выборе низкой скорости отжима прибор бережно полощет и ненадолго отжимает.</p>

Программа	Описание программы
Отжим/Слив воды	Отжим белья и слив воды из барабана. Все ткани, кроме шерсти и деликатных.

- 1) В течение этого цикла барабан вращается медленно и плавно. Может показаться, что барабан не вращается или вращается неправильно, но это нормально для данной программы.
- 2) Если вы выберете функцию отпаривания для сушки белья, оно может остаться влажным в конце цикла. Развесьте белье на улице/в помещении примерно на 10 минут. Эта программа не удаляет очень сильные запахи.
- 3) Протестировано на *Staphylococcus aureus*, *Enterococcus faecium*, *Candida albicans*, *Pseudomonas aeruginosa* и бактериофаге MS2; испытания проведены в 2021 году независимой лабораторией Swissstest Testmaterialien AG (номер протокола испытаний 202120117).

Температура программы, максимальная скорость отжима и загрузка белья.

Программа	Температура по умолчанию Диапазон температур	Скорость вращения барабана(об/мин)	Максимальная загрузка белья
MixLoad 69мин	30 °C 60-30°C	1400 об/мин. 1400 – 400 об/мин	5,0 кг
Eco 40-60	-1) 2)	1400 об/мин. 1400 – 400 об/мин	9,0 кг
Хлопок	40 °C 95 °C – холодно	1400 об/мин. 1400 – 400 об/мин	9,0 кг
Синтетика	30 °C 60 °C – холодно	1200 об/мин 1200 – 400 об/мин	4,0 кг
Тонкие ткани	30 °C 40 °C – холодно	800 об/мин 1200 – 400 об/мин	2,0 кг
 Шерсть	40 °C 40 °C – холодно	1200 об/мин 1200 – 400 об/мин	1,5 кг
20 минут - 3 кг	30 °C 40-30°C	1200 об/мин 1400 – 400 об/мин	3,0 кг
 Пар	-	-	1,0 кг
 Одежда для активного отдыха	30 °C 40 °C – холодно	1200 об/мин 1200 – 400 об/мин	2,0 кг 3) 1,0 кг 4)
 Антибактериальный	60 °C	1400 об/мин. 1400 – 400 об/мин	9,0 кг
Полоскание	-	1400 об/мин. 1400 – 400 об/мин	9,0 кг

Программа	Температура по умолчанию Диапазон температур	Скорость вращения барабана(об/мин)	Максимальная загрузка белья
-----------	---	------------------------------------	-----------------------------

Отжим/Слив	-	1400 об/мин. 1400 – 400 об/мин	9,0 кг
------------	---	-----------------------------------	--------

1) В соответствии с требованиями приложения Г СТБ 2457-2020 данная программа позволяет стирать обычно загрязненное хлопчатобумажное белье при температуре 40°C за один цикл, которое можно стирать при температуре 40°C или 60°C.



Информацию о достижимой температуре стирки, продолжительности программы и других данных можно найти в разделе «Преимущества». Наиболее энергоэффективными обычно являются программы, использующие более низкие температуры и более длительную продолжительность работы.

2) Температура для этой программы не отображается на экране—она устанавливается автоматически.

3) Программа стирки.

4) Программа стирки и фаза восстановления свойств защиты от воды.

11.3 Паровые программы



Программы с функцией отпаривания предназначены для быстрого освежения одежды (из хлопка, синтетики, смешанных тканей, включая деликатные), уменьшения складок и удаления запахов, без необходимости повторной стирки.

Волокна ткани разрыхляются, и их легко можно прогладить утюгом. Сразу после окончания программы выньте белье из шкафа. С помощью опции «Экономия времени» продолжительность цикла можно сократить до 15 минут.



НЕ ИСПОЛЬЗОВАТЬ Этот режим со следующими типами белья:

- Для белья, которое не подходит для сушки в сушильной машине;
- Только для белья, прошедшего химчистку.



Не используйте никакие моющие средства! Паровые программы не удаляют сильные запахи и не выполняют гигиеническую очистку. После обработки паром белье может оставаться влажным. В этом случае просушите белье в течение нескольких минут.

Ароматизаторы для белья (AEG Steam Fragrance)

Ароматизатор для сушки белья AEG Steam Fragrance освежает даже деликатные ткани, разглаживает складки и придает им исключительную мягкость. AEG Созданный аромат. Освежая одежду паром вместо каждой стирки, вы продлите срок ее службы, сохранив ее привлекательный внешний вид и приятные тактильные ощущения. Вы можете безопасно использовать ароматизаторы в программах «Пар» и «Кашемир» для освежения одежды. Нежные и деликатные ткани, такие как кашемир или шерсть. При стирке небольшого количества белья используйте меньше отдушки и выбирайте более короткий цикл: всего за пятнадцать минут ваша одежда будет как новая. Внимательно ознакомьтесь с инструкцией, прилагаемой к ароматизаторам.

ЗАПРЕЩЕНО:

- Сушите одежду, обработанную ароматизаторами, в сушилке. Ароматизаторы испарятся;
- Использовать ароматизаторы не по назначению;
- Не используйте ароматизаторы на новой одежде. В новой одежде могут оставаться остатки отделочных материалов, несовместимые с ароматом.





Ароматические флаконы можно приобрести в интернет-магазине **AEG** или у авторизованного дилера.

11.4 Woolmark Premium Wool Care - Синий



Компания Woolmark протестировала и одобрила режим стирки шерсти в этой стиральной машине для изделий из шерсти, помеченных как «ручная стирка», при условии соблюдения инструкций на этикетке изделия и инструкций производителя данной стиральной машины. M1230

11.5 Совместимость опций с приложениями

	MixLoad 69мин	Eco 40-60	Хлопок	Синтетика	Тонкие ткани	Шерсть	20 минут - 3 кг	Пар	одежда для активного отдыха	Антибактериальный	Полосание	Отжим/Слив
AutoDose												
 AutoDose Жидкое средство	■	■	■	■	■	■	■	■	■	■		
 AutoDose Кондиционер для белья	■	■	■	■	■	■	■			■	■	
Другие												
 Отжим	■	■	■	■	■	■	■	■	■	■	■	■

Моющие средства, подходящие для различных режимов стирки.

Программы	Универсальный порошок ¹⁾	Жидкое универльное средство	Жидкое для цветного белья	Для деликатных тканей и шерсти	Специальное
MixLoad 69мин	--	▲	▲	--	--
Eco 40-60	▲	▲	▲	--	--
Хлопок	▲	▲	▲	--	--
Синтетика	▲	▲	▲	--	--
Тонкие ткани	--	--	--	▲	▲
Шерсть	--	--	--	▲	▲
20 минут - 3 кг	--	▲	▲	--	--
Одежда для активного отдыха	--	--	--	▲	▲
Антибактериальная	▲	▲	--	--	▲

1) При стирке при температуре выше 60°C рекомендуется использовать стиральный порошок.

▲ = рекомендуется

-- = не рекомендуется

12. 📶 НАСТРОЙКА WI-FI

В этом разделе описывается, как подключить устройство к сети Wi-Fi и выполнить сопряжение с мобильными устройствами. С помощью этой функции вы можете получать уведомления, отслеживать состояние устройства и управлять им со своего мобильного устройства. Wi-Fi по умолчанию отключен.

Для сопряжения устройства и использования дополнительных функций выполните следующие действия.

- Включите беспроводную сеть.
- Подключите мобильное устройство к беспроводной сети.

Настройки модуля Wi-Fi

Частота	2.412-2.472 ГГц для европейского рынка
Протокол	IEEE 802.11b/g/n
Максимальная мощность	< 20 дБм
Шифрование	WPA, WPA2, WPA3

12.1 QR-код на табличке с названием

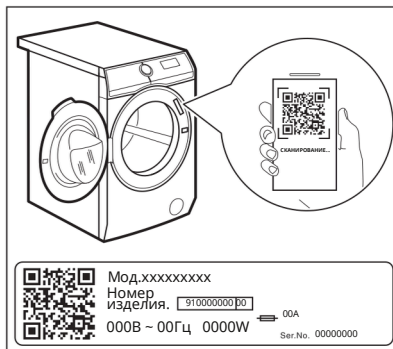

Существует два способа использования QR-кода:

- Используя встроенную в приложение функцию камеры, отсканируйте QR-код, загрузите наше приложение из магазина приложений и следуйте инструкциям.
- Для упрощения процесса подключите свой мобильный телефон к устройству. Отсканируйте QR-код с помощью нашего сервиса. В приложение встроен сканер QR-кодов.

12.2 Установка и настройка приложения



Приложение позволяет управлять стиральной машиной с помощью мобильного устройства. Она предлагает широкий спектр программ, полезных функций и информации о продукте, адаптированных под конкретное устройство. Персонализированный уход за бельем – и все это с мобильного устройства.

При подключении устройства к приложению, поднесите к нему мобильное устройство на достаточное расстояние.

Проверьте, подключено ли ваше мобильное устройство к беспроводной сети.

1. На своем смарт-устройстве зайдите в App Store или отсканируйте QR-код. См. раздел «QR-код на табличке».

2. Скачайте и установите наше приложение.

3. Запустите приложение. Выберите свою страну и язык, затем войдите в систему, используя свой адрес электронной почты и пароль. Если у вас нет учетной записи, создайте ее, следуя инструкциям в приложении.

4. Следуйте инструкциям в приложении, чтобы зарегистрировать и настроить ваше устройство.

12.3 Настройка беспроводного соединения устройства

1. Чтобы включить устройство, нажмите и удерживайте кнопку включения/выключения в течение нескольких секунд

кнопку. Подождите примерно 10

секунд, прежде чем продолжить настройку беспроводной сети.

2. Выберите программу с помощью регулятора выбора программы.

3. Нажмите и удерживайте несколько секунд пока не услышите звук. Отпустите кнопку. На дисплее будет отображаться информация в течение 5 секунд

и индикатор начнет мигать.

Беспроводной модуль запускается.

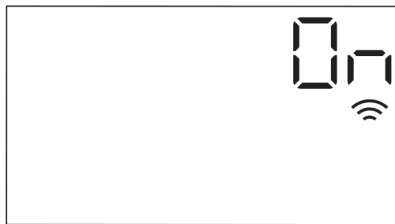

Убедитесь, что приложение готово к обмену данными.

4. Примерно через 10 секунд на экране вы увидите (точку доступа).



Точка доступа будет открыта примерно 5 минут.

5. Настройте приложение на своем смарт-устройстве и следуйте инструкциям, чтобы подключить устройство к вашей сети Wi-Fi.

6. Если параметры подключения настроены, индикатор появится на экране при повторном отображении информационного экрана программы.



При каждом включении устройства потребуются около 10 секунд для автоматического подключения к сети. Когда индикатор перестает мигать, соединение установлено.

Если вы настроили соединение,

Нажмите кнопку дистанционного запуска и удерживайте ее несколько секунд, пока

не услышите первый звуковой сигнал. Отпустите кнопку. На экране будет отображаться в течение 5 секунд

OFF.



Если вы выключите устройство, а затем снова включите, беспроводное соединение автоматически отключится.

Чтобы удалить учетные данные для беспроводного подключения. Нажмите и удерживайте кнопку на пульте дистанционного управления в течение нескольких секунд.

Запускайте устройство до второго звукового сигнала. На дисплее будет отображаться несколько секунд символ.

12.4 Дистанционный запуск

Эта функция позволяет запустить цикл дистанционно.



Если для запуска программы вы нажмете кнопку «Старт/Пауза» , пульт дистанционного управления включается автоматически; программа стирки также запустится дистанционно. Эта функция не работает, когда дверца открыта.

Если приложение установлено и есть работающее беспроводное соединение, вы можете активировать функцию дистанционного запуска:

1. Нажмите кнопку дистанционного запуска; на дисплее мигнет в течение нескольких секунд индикатор **APP**.



2. Пока индикатор мигает, нажмите кнопку «Старт/Пауза» , чтобы активировать

функцию дистанционного запуска **APP**. На экране отображается сволная информация о программе индикаторы дверь заперта.

Теперь вы сможете запускать программу удаленно.



После нажатия кнопки Старт/Пауза , индикатор перестает мигать **APP** вы запустите установленную программу, но вы не включите удаленный запуск.

Чтобы отключить функцию дистанционного запуска

Нажмите кнопку «Дистанционного управления» и подтвердите с помощью кнопки «Пуск/Пауза».

12.5 Беспроводное обновление

Приложение может предложить вам обновить ваше устройство. Во время работы программы приложение сообщит вам, что обновление начнётся после её завершения. Во время обновления на экране устройства отображается следующее:

UPD.

Не выключайте и не отключайте устройство от сети во время обновления. После завершения обновления устройство снова станет доступно для использования без какого-либо уведомления об успешном завершении обновления. В случае возникновения ошибки на дисплее устройства отобразится следующее:

E Нажмите любую кнопку или поверните ручку, чтобы вернуть устройство в нормальное рабочее состояние.

12.6 Функция постоянного подключения к Wi-Fi

Функцию постоянного подключения к Wi-Fi можно найти в приложении. Эта функция позволяет устройству оставаться подключенным к сети даже в выключенном состоянии. Индикатор включается и выключается с переборами .

Устройство можно включить с помощью кнопки включения/выключения или через приложение.



Функция постоянно включенного Wi-Fi может увеличить энергопотребление.

13. ЕЖЕДНЕВНОЕ ИСПОЛЬЗОВАНИЕ

ПРЕДУПРЕЖДЕНИЕ!

См. раздел «Безопасность».

13.1 Включение устройства

1. Вставьте шнур питания в розетку.
2. Откройте водопроводный кран.
3. Чтобы включить устройство, нажмите и удерживайте кнопку  включения/выключения в течение нескольких секунд. Раздастся короткий звуковой сигнал. Прибор автоматически предложит программу по умолчанию. Загорится соответствующий индикатор. На дисплее отобразится программа по умолчанию (Eco 40-60), продолжительность цикла, максимальный вес белья (в секундах), температура по умолчанию, скорость отжима по умолчанию и индикаторы этапов программы.

13.2 Загрузка белья

- Откройте дверцу прибора.
- Встряхните белье перед тем, как поместить его в прибор.
- Загружайте белье в барабан по одному предмету за раз. Не загружайте в барабан слишком много белья.
- Плотно закройте дверь.

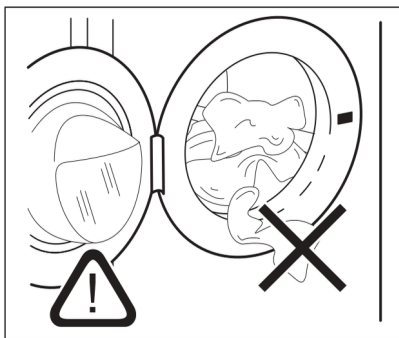

ВНИМАНИЕ

- Следите за тем, чтобы не прижимать белье при закрывании. Это может привести к протечке воды или повреждению ткани белья.
- При стирке одежды, сильно загрязненной маслом или жиром, вы можете повредить резиновые детали прибора.

13.3 Использование моющих средств и других продуктов

Если оба контейнера AutoDose активны в заданной программе стиральный порошок и кондиционер для белья добавляются автоматически. Если один или оба контейнера AutoDose неактивны (выключены) в заданной программе перелейте продукт в соответствующее отделение вручную.

13.4 Настройка программы



Если вы хотите заменить автоматический дозатор мощного средства или кондиционера для белья. Для дозирования активируйте режим настройки AutoDose перед настройкой любой программы. Временные настройки можно отменить в режиме настройки. См. раздел «Технология AutoDose (автоматическое дозирование)» в главе «AutoDose» режим конфигурации».

1. Выберите желаемую программу стирки, повернув переключатель программ. После этого запустится соответствующая программа. При включении прибора по умолчанию предлагается программа Eco 40-60, отображающая информацию о потреблении энергии. Индикатор кнопки «Старт/Пауза» будет мигать . На дисплее отображается приблизительная продолжительность программы, максимальная загрузка для выбранной программы (всего несколько секунд), температура по умолчанию, скорость отжима по умолчанию и индикаторы фаз стирки (если имеются).

2. Для изменения температуры и/или скорости отжима нажмите соответствующие кнопки.

3. Вы можете выбрать одну или несколько дополнительных функций одновременно. Соответствующие индикаторы загорятся на дисплее, и отображаемая информация будет изменяться соответствующим образом.



Если выбор **невозможен**, зазвонит звуковой сигнал

13.5 Запуск программы



ПРЕДУПРЕЖДЕНИЕ!

Убедитесь, что дозатор мощного средства плотно закрыт, иначе программа не запустится.

Нажмите кнопку  «Старт/Пауза» чтобы запустить программу. Соответствующий индикатор перестанет мигать и будет гореть постоянно.

Дверь закрывается, и программа запустится. На экране появится индикатор 



Сливной насос кратковременно включается перед заполнением прибора водой.

13.6 Запуск программы с опцией "Время окончания"



1. Нажмите эту кнопку один или несколько раз, пока на дисплее не отобразится желаемое время завершения программы. Индикатор загорится 

2. Нажмите кнопку «Старт/Пауза» . Если в выбранной программе предусмотрена опция ProSense, барабан начнет вращаться для выполнения этой операции.

3. Начнется обратный отсчёт до окончания программы: программа начнётся в выбранное вами в настройках время завершения.

Чтобы изменить или отменить  эту опцию:

1. Нажмите кнопку включения/выключения, чтобы выключить устройство.

2. Включите устройство снова.

3. Выберите программу еще раз.

13.7 Определение веса ProSense

ProSense



На дисплее отображается продолжительность программы: для средних и больших объемов белья.

При выборе программы стирки, если программа её поддерживает, на дисплее загорится соответствующий символ.

ProSense

При нажатии кнопки «Старт/Пауза»  система ProSense начнет определять вес белья:

1. Количество загруженного белья будет определено в течение 30 секунд; в течение этого времени индикатор будет мигать



 полосы **ProSense** под символом

будут двигаться вперед и назад, и барабан будет медленно вращаться.

2. Когда барабан остановится, на дисплее отобразится продолжительность программы стирки, которая может быть больше или меньше в зависимости от веса белья; количество делений указывает уровень загрузки (от 1 до 4, 4 деления означают перегрузку); затем снова загорится индикатор максимальной заявленной загрузки. Еще через 30 секунд начнется этап заполнения водой.



В случае перегрузки

Индикатор максимальной заявленной нагрузки снова загорится и начнет мигать

MAX В данном случае, 30 сек.

В этот период программу можно остановить и вынуть из барабана несколько предметов белья.

Сняв несколько предметов одежды, нажмите



«Пуск»/«Пауза», чтобы перезапустить программу. ProSense можно повторить до трёх раз (см. пункт 1).

Внимание! Если вы не уменьшите количество белья, программа стирки запустится, несмотря на избыточное количество белья. В этом случае белье может быть выстирано должным образом. не высказываться.



Примерно через 20 минут продолжительность программы может измениться в зависимости от того, сколько воды впитает белье.



Функция определения загрузки ProSense выполняется только при выполнении полных программ стирки (когда ни один цикл не пропущен).



Программу ProSense нельзя использовать с некоторыми программами (например, для стирки шерсти, коротких циклов и программ без цикла стирки).



Продолжительность циклов в некоторых программах может быть одинаковой при различном количестве белья, но потребление воды и энергии всегда корректируется для достижения наилучших результатов.

13.8 Показатели программы

При запуске программы индикатор текущей фазы мигает, а индикаторы остальных фаз горят.

Например, выполняется цикл стирки или предварительной стирки.

Фаза стирки: 

По завершении фазы соответствующий индикатор перестает мигать и загорается постоянно. Затем начинает мигать индикатор следующей фазы. Например, этап ополаскивания выполняется следующим образом:





Если вы выберете опцию "Дополнительный пар", индикатор функции подачи пара загорится.

Фаза испарения продолжается: 

Фаза без складок в процессе: 

13.9 Прерывание программы и изменение параметров

Во время работы программы вы можете вносить изменения лишь несколько вариантов:

- 1.Нажмите кнопку «Старт/Пауза».  Соответствующий индикатор мигает.
- 2.Измените параметры. Информация на экране изменится соответствующим образом.
- 3.Нажмите кнопку «Старт/Пауза» еще раз. 

Программа стирки продолжается.

13.10 Отмена запущенной программы

1.Чтобы отменить программу и выключить прибор, нажмите кнопку включения/выключения



- 2.Чтобы снова включить устройство, нажмите кнопку включения/выключения . Теперь вы можете установить новую программу стирки.



Если этап ProSense уже завершен и вода уже добавляется, запускается новая программа. **без повторения этапа ProSense.** Вода и моющее средство не подаются во избежание их расхода. Максимальная продолжительность программы, отображаемая на дисплее, обновляется примерно каждые 20 минут при запуске новой программы.

13.11 Открытие двери. Загрузка одежды.

Дверца прибора заблокирована во время выполнения программы или при активации функции отложенного старта.





Если температура слишком высокая, в барабане слишком много воды и/или барабан все еще вращается, вы не сможете открыть дверцу.

Пока индикатор  включен вы можете открыть дверь и добавлять или вынимать белье.

- 1.Нажмите кнопку «Старт/Пауза» . Индикатор блокировки двери на панели управления гаснет.

2. Откройте дверцу прибора. При необходимости добавьте или выньте белье.
3. Закройте дверь и нажмите кнопку Старт/Пауза .

Программа или функция отложенного запуска продолжают выполняться. Дверь можно открыть после окончания программы.

Когда индикатор  погаснет. Также можно установить программу/опцию отжима или слива и нажать кнопку Старт/Пауза . Если отжим и слив воды отсутствуют в списке доступных программ, вы можете запустить их с помощью приложения.

13.12 Конец программы

По завершении программы прибор автоматически выключается. Раздается звуковой сигнал (если включен). На дисплее загораются все индикаторы этапов стирки, и отображается временная область .





Индикатор  «Старт/Пауза» погаснет.

Дверь разблокируется, и индикатор погаснет .









1. Чтобы выключить устройство, нажмите Кнопка включения/выключения .
- По завершении программы устройство автоматически выключается через пять минут.
- После включения прибора по умолчанию будет предложено использовать программу Eco 40-60. Чтобы установить новый цикл, выберите соответствующую опцию программы.
2. Выньте белье из прибора.
3. Убедитесь, что барабан пуст.
4. Оставляйте дверцу и отсек для моющих средств открытыми, чтобы предотвратить появление плесени и неприятных запахов.
5. Закройте водопроводный кран.

13.13 Слив воды в конце цикла

Если вы выбрали программу или опцию, которая не предусматривает слив воды из барабана после последнего полоскания, программа завершается, но:

На экране загорится индикатор , дополнительные индикаторы функции  или  индикатор запертой дверцы барабана . Индикатор начавшегося цикла будет мигать .



- Барабан по-прежнему регулярно вращается, чтобы предотвратить образование складок на белье.

- Дверь останется запертой.
- Чтобы открыть крышку, слейте воду:
 1. При необходимости нажмите кнопку  «Отжим», чтобы снизить рекомендуемую скорость отжима прибора.
 2. Нажмите кнопку .
 - Если вы установили  устройство сливает воду и отжимает.
 - Если вы установили  устройство только сливает воду.
- Индикатор опции  или  выключается, и индикатор  мигает, а затем гаснет.
- 3. После окончания программы и закрытия двери , когда индикатор погаснет, вы сможете открыть дверь.
- 4. Чтобы выключить устройство, нажмите и удерживайте кнопку  Вкл/Выкл в течение нескольких секунд.

В любом случае, прибор автоматически сливает воду примерно через 18 часов.

13.14 Опция ожидания

Функция ожидания автоматически отключает устройство для снижения энергопотребления в следующих случаях:

- Не используйте устройство в течение 5 минут до нажатия кнопки Пуск/пауза .
 - Если вы хотите снова включить устройство, нажмите кнопку Вкл/выкл .
 - Через 5 минут после окончания программы стирки чтобы снова включить устройство, нажмите кнопку включения/выключения .
- Прибор рекомендует в качестве программы по умолчанию режим Eco 40-60.

Чтобы установить новый цикл, выберите новый параметр программы.



Если вы установили программу или параметр, который оставляет воду в барабане после окончания стирки, функция ожидания активируется, не выключается устройство для срабатывания напоминания о необходимости слива воды.



Если функция постоянно включенного Wi-Fi активирована, будет мигать только индикатор .

14. ОЧИСТКА И ТЕХНИЧЕСКОЕ ОБСЛУЖИВАНИЕ



ПРЕДУПРЕЖДЕНИЕ!

См. раздел «Безопасность».

14.1 Регулярный график уборки

Регулярно очищайте устройство, чтобы обеспечить его более длительный срок службы.

После каждого использования оставляйте дверцу и дозатор моющего средства слегка приоткрытыми, чтобы проветрить внутреннюю часть прибора и предотвратить образование плесени или неприятных запахов.

Если вы не собираетесь пользоваться прибором в течение длительного времени, закройте кран подачи воды и отсоедините прибор от сети электропитания.

Ориентировочный график профилактической уборки:

Удаление известкового налета	Два раза в год
Профилактический цикл стирки	Раз в месяц
Очистите уплотнители двери	Каждые два месяца
Очистите барабан	Каждые два месяца
Очистите дозатор и резервуары моющего средства в режиме AutoDose.	Два раза в год
Очистите фильтр сливного насоса.	Два раза в год
Очистка шланга водоснабжения и фильтра клапана	Два раза в год

14.2 Удаление посторонних предметов



Перед запуском цикла убедитесь, что карманы пусты, а все незакрепленные вещи связаны.

Удалите все посторонние предметы (например, металлические зажимы, пуговицы, монеты и т. д.), которые могут находиться в уплотнителе дверцы, фильтрах и барабане. См. разделы «Двойной уплотнитель дверцы», «Очистка барабана», «Очистка сливного насоса» и «Очистка шланга подачи воды и фильтра клапана». Обращайтесь со шторами осторожно. Снимите крючки и положите шторы в мешок для белья или наволочку. При необходимости обратитесь в авторизованный сервисный центр.

14.3 Очистка снаружи

Чистите устройство только мягким мылом и теплой водой. Тщательно высушите все поверхности.

Не используйте губки для мытья посуды или любые абразивные материалы.



ВНИМАНИЕ

Не используйте спирт, растворители или химические вещества для чистки.



ВНИМАНИЕ

Не используйте для чистки металлических поверхностей моющие средства на основе хлора.

14.4 Удаление накипи



Если в вашем доме вода умеренно жесткая или жесткая, мы рекомендуем использовать смягчитель воды для стиральных машин (иногда для удаления известкового налета).

Регулярно проверяйте барабан на наличие известкового налета.



Всегда следуйте инструкциям, указанным на упаковке данного продукта.

14.5 Цикл профилактической стирки

Повторное и длительное использование низких температур и коротких программ может привести к образованию отложений моющего средства, ворса, росту бактерий и образованию тонкого слоя микроорганизмов внутри барабана. Это может привести к появлению неприятных запахов и плесени. Чтобы удалить эти отложения и очистить внутреннюю часть прибора, выполняйте цикл профилактической мойки не реже одного раза в месяц:

1. Выньте все белье из барабана.
2. Запустите программу стирки хлопка с максимальной температурой и небольшим количеством стирального порошка или, если возможно, запустите программу Машинная очистка.

14.6 Уплотнитель двери

Это устройство разработано с **самоочищающейся системой дренажа воды**, что позволяет удалить ворс, оторвавшийся от одежды, вместе с водой. Регулярно проверяйте герметичность. Монеты, пуговицы и другие мелкие предметы можно извлечь в конце цикла.

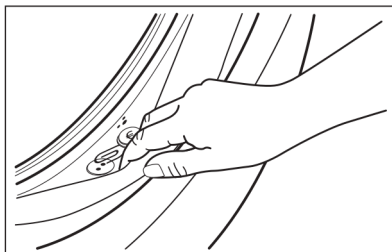

При необходимости очищайте его с помощью кремообразного чистящего средства с аммиаком, не царапая поверхность уплотнения.



Всегда следуйте инструкциям на упаковке.

14.7 Очистка барабана

Регулярно проверяйте барабан, чтобы предотвратить образование нежелательных отложений.

Ржавые отложения на барабане могут быть вызваны ржавеющими инородными телами, присутствующими в богатой железом водопроводной воде.

Очистите барабан специальными чистящими средствами для нержавеющей стали.



Всегда следуйте инструкциям на упаковке изделия. Не чистите барабан кислотными средствами для удаления накипи, чистящими средствами на основе хлора или стальной ватой.

Тщательная уборка:

1. Очистите барабан специальными чистящими средствами для нержавеющей стали.



Всегда следуйте инструкциям, указанным на упаковке данного продукта.

2. Выньте все белье из барабана.
3. Функцию AutoDose необходимо отключить для моющих средств и кондиционеров для белья.
4. Запустите короткую программу стирки хлопка с пустым барабаном, при самой высокой температуре и с небольшой загрузкой, стиральным порошком или, если есть возможность, запустите программу очистки стиральной машины.

Если вы можете подключить прибор к сети Wi-Fi, вы можете загрузить специальную программу для очистки стиральной машины с помощью приложения.

5. Добавьте небольшое количество стирального порошка или специального средства в пустой барабан вручную, чтобы смыть остатки.



Иногда в конце цикла на дисплее может отображаться значок:  это рекомендация выполнить «очистку барабана». После завершения очистки барабана значок исчезает.

14.8 Очистка дозатора моющего средства и резервуаров AutoDose



ВНИМАНИЕ

Если вы выберете моющее средство другой марки, концентрации или густоты, мы рекомендуем очистить дозатор моющего средства.



Перед чисткой убедитесь, что все отсеки пусты.

Во избежание возможного образования отложений засохшего моющего средства или кондиционера для белья в дозаторе моющего средства и/или затвердевших жидких добавок в резервуарах AutoDose. Выполняйте эту процедуру очистки каждые два месяца, как показано на следующих схемах:

1. Откройте дозатор моющего средства. Нажмите на защелку, как показано на рисунке, и вытащите дозатор моющего средства.

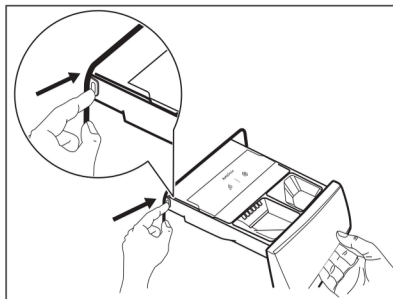

2. Извлеките вкладыш для кондиционера для белья и контейнер для жидкого моющего средства, если они установлены.

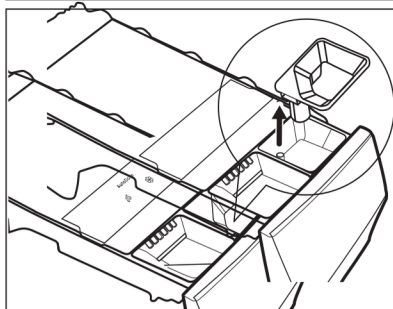
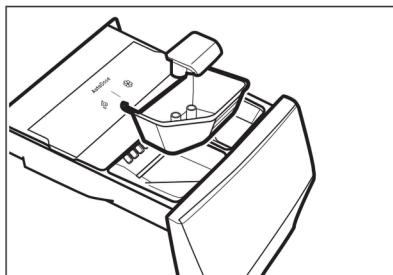

3. Нажмите на защелку сзади, как показано на рисунке, и поднимите верхнюю крышку, чтобы снять ее.

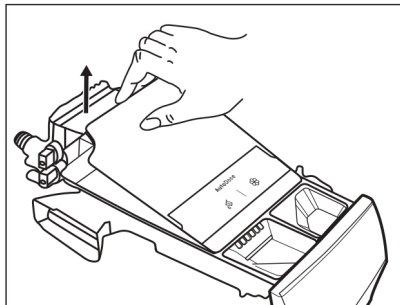
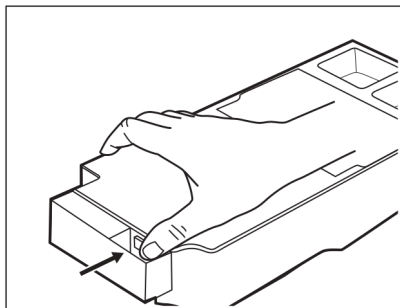

4. Чтобы удалить остатки моющего средства из отсека или если вы добавили неподходящее моющее средство, выдвиньте отсек и вылейте содержимое в раковину или специальную емкость.

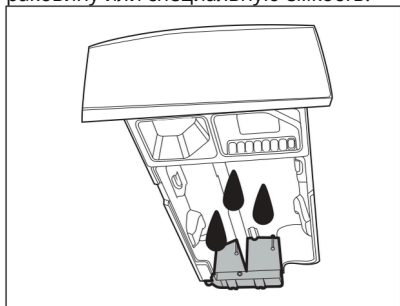

5. Промойте ящик и все его внутренние элементы под проточной водой или протрите влажной тканью.

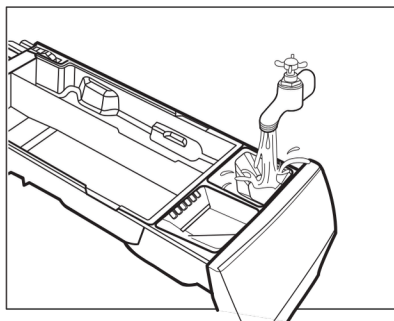

⚠ ВНИМАНИЕ

Не используйте острые предметы, металлические щетки или губки. Не мойте отсек для моющего средства в посудомоечной машине.

6. Переверните дозатор и откройте нижнюю крышку, как показано на картинке.

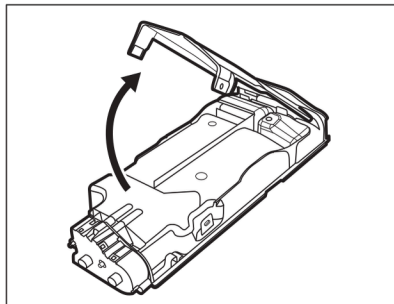

7. Убедитесь, что все остатки моющего средства удалены с конвейера. Используйте только мягкие влажные ткани.

8. Установите нижнюю крышку на место, совместив отверстия в ней с крючками на ящике, как показано на рисунке. Делайте это до щелчка.

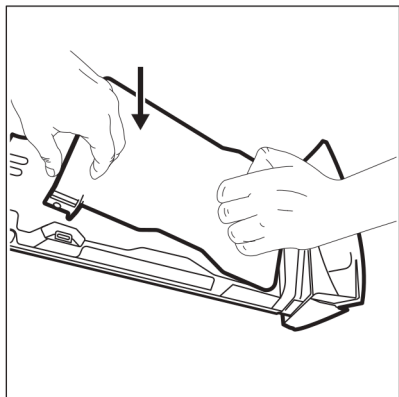

⚠ ВНИМАНИЕ

Нажмите на нижнюю крышку, как показано на рисунке. Убедитесь, что она плотно закрыта.

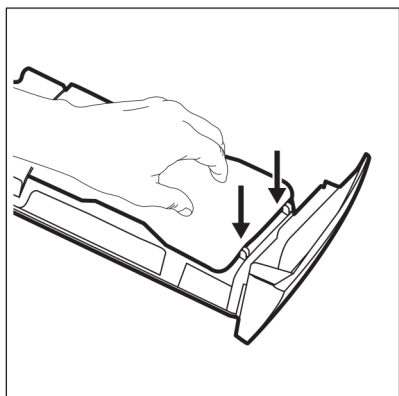

⚠ ПРЕДУПРЕЖДЕНИЕ!

Не чистите насосы или датчики на задней стенке ящика острыми предметами или металлическими щетками. При необходимости используйте только мягкую влажную ткань.

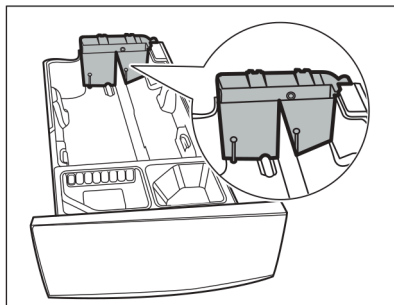

⚠ ПРЕДУПРЕЖДЕНИЕ!

Если на задней стенке контейнеров остались какие-либо остатки, замочите отсек для моющего средства в теплой воде. Не используйте для его очистки никаких инструментов. Перед замачиванием снимите ручку, нажав на красную кнопку и выдвинув ее, как показано на рисунке.

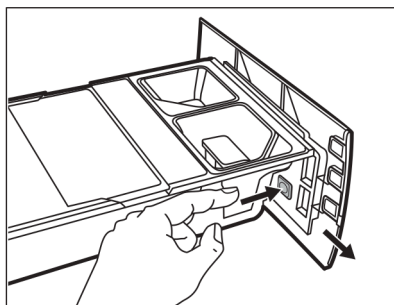

9. На верхней и нижней сторонах канавки не должно оставаться никаких следов. Для очистки отсека используйте небольшую щетку.

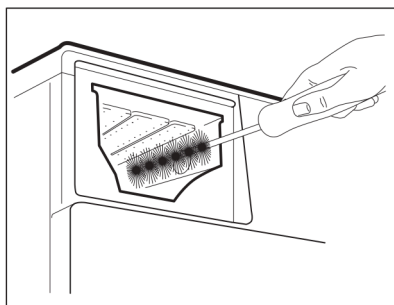

10. Соберите ящик обратно:
а. Если ручка была снята, замените её.

б. Установите нижнюю крышку на место и нажмите, пока не услышите щелчок.

с. Поместите верхнюю крышку на отсек для контейнера и нажмите, пока не услышите щелчок.

г. Замените детали в отсеке ручного дозатора.

11. Вставьте дозатор моющего средства в направляющие и аккуратно закройте его до щелчка. Запустите программу полоскания с пустым барабаном.

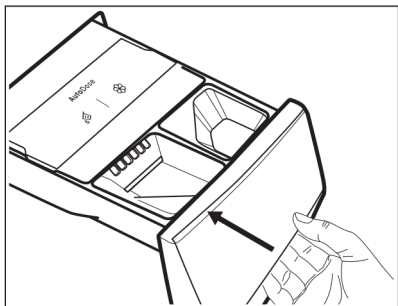

Для восстановления работоспособности заполните контейнеры моющим средством и кондиционером для белья.

14.9 Очистка фильтра сливного насоса



ПРЕДУПРЕЖДЕНИЕ!

Отсоедините шнур питания от розетки.



Регулярно проверяйте фильтр сливного насоса и убедитесь, что он чистый.

Прочистите фильтр сливного насоса, если:

- Вода не сливается из прибора.
- Барабан не вращается.
- Прибор издает необычный шум из-за засора поплавка в сливном отверстии.

• На экране отображается предупреждающий код

E2 1.



ПРЕДУПРЕЖДЕНИЕ!

- Не пытайтесь снять фильтр во время работы прибора.
- Не чистите насос, если вода в приборе горячая. Подождите, пока вода остынет.

Очистите фильтр насоса в соответствии с приведенными ниже схемами.

При снятии фильтра держите под рукой тряпку, чтобы немедленно вытереть любую пролитую воду.

1. Откройте крышку насоса.

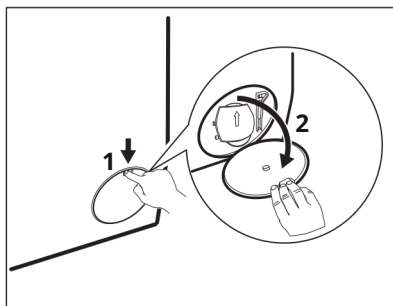

2. Поставьте под сливной насос подходящую емкость, в которую будет стекать вода.

3. Опустите сливной желоб вниз. При снятии фильтра приготовьте тряпку, чтобы вытереть любую вытекающую воду.

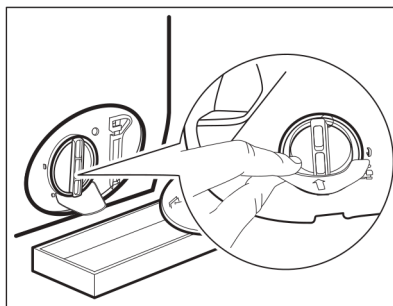

4. Перед этим поверните фильтр на 180 градусов. Чтобы открутить, поверните по часовой стрелке, но не вытаскивайте. Дайте воде стечь.

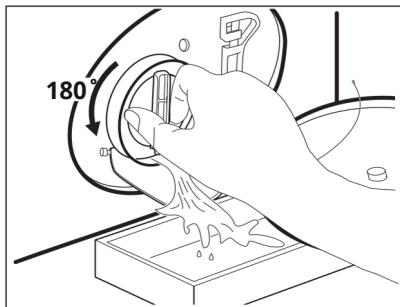

5. Когда чаша наполнится водой, прикрутите фильтр обратно и вылейте воду из чаши.
 6. Повторяйте шаги 4 и 5 до тех пор, пока вода не перестанет течь.
 7. Чтобы снять фильтр, поверните его против часовой стрелки.

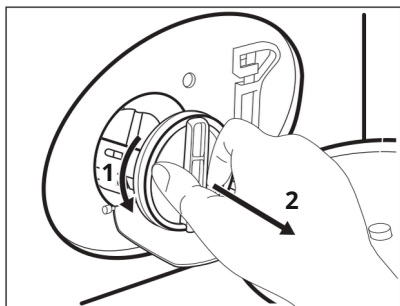

8. При необходимости удалите ворс и посторонние предметы из отверстия фильтра.
 9. Убедитесь, что рабочее колесо насоса свободно вращается при повороте. Если нет, обратитесь к своему специалисту или в авторизованный сервисный центр.

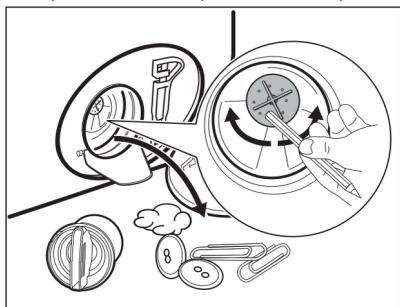

10. Промойте фильтр водой из крана.

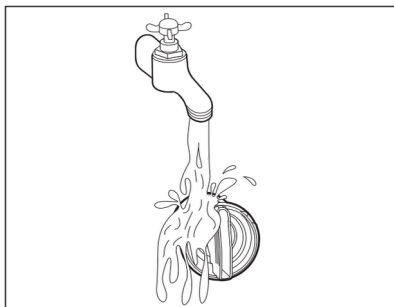

11. Установите фильтр обратно в специальные направляющие, повернув его по часовой стрелке. Обязательно плотно затяните фильтр, чтобы предотвратить протечки.

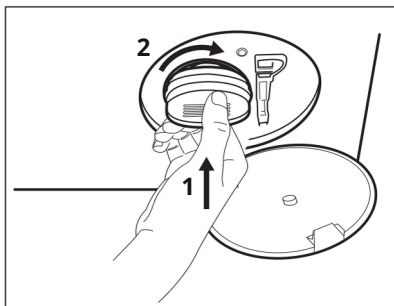

12. Закройте крышку насоса.

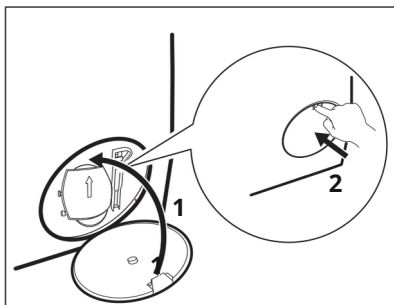

- После аварийного слива воды необходимо снова включить систему водоотведения:
а. Добавьте 2 литра воды в основное отделение отсека для моющих средств.
б. Запустите программу для слива воды.

14.10 Очистка шланга подачи воды и фильтра клапана

Рекомендуется очищать как шланг подачи воды, так и фильтры клапана дважды в год, чтобы удалить накопившиеся со временем отложения.

Накопившийся осадок. Очистите фильтры, как показано на следующих схемах.

1. Снимите шланг подачи воды с крана и очистите фильтр.

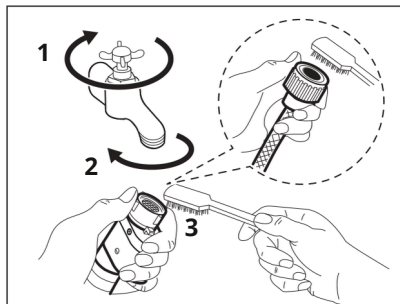

2. Снимите шланг подачи воды с прибора, открутив гайку.

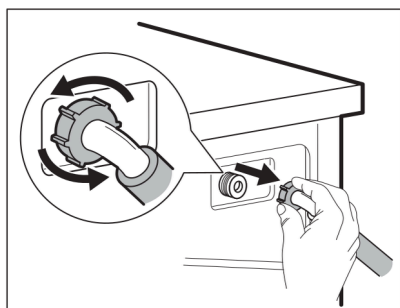

3. Очистите фильтр клапана на задней панели устройства зубной щеткой.

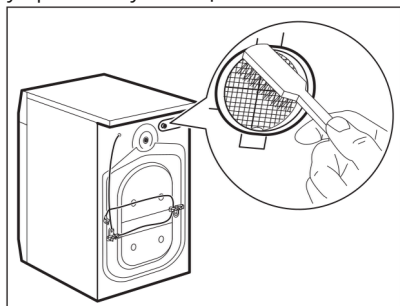

4. Когда вы снова подсоединяете шланг к задней части устройства, поверните его влево или вправо (не

в вертикальном положении), в зависимости от положения вашего водопроводного крана.

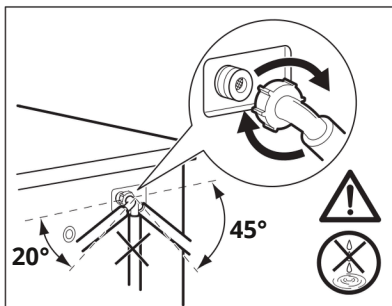

14.11 Аварийный сброс воды

Если стиральная машина не может слить воду, выполните действия, описанные в разделе «Очистка сливного насоса». При необходимости очистите насос.

После аварийного слива необходимо снова включить систему слива воды:

1. Налейте 2 литра воды в отделение для основной стирки дозатора моющих средств.
2. Запустите программу по сливу воды.

13.12 Защита от замерзания

Если прибор установлен в месте, где температура может опускаться до 0°C и ниже, слейте оставшуюся воду из шланга подачи воды и сливного насоса.

1. Отсоедините шнур питания от электрической розетки.
2. Закройте кран с водой.
3. Поместите оба конца шланга подачи воды в емкость и подождите, пока из шланга начнет вытекать вода.
4. Очистите сливной насос. См. раздел о том, как слить воду в экстренной ситуации.
5. Когда сливной насос опустеет, снова подсоедините шланг подачи воды.

⚠ ПРЕДУПРЕЖДЕНИЕ!

Если вы хотите снова использовать устройство, убедитесь, что температура окружающей среды выше 0 °C. Производитель не несет ответственности за ущерб,

15. УСТРАНЕНИЕ НЕИСПРАВНОСТЕЙ

ПРЕДУПРЕЖДЕНИЕ!

См. раздел «Безопасность».

15.1 Коды ошибок и возможные неисправности

Прибор не включается или неожиданно перестаёт работать. Сначала попробуйте найти решение проблемы самостоятельно (см. таблицы).

ПРЕДУПРЕЖДЕНИЕ!

Перед выполнением каких-либо проверок выключите устройство.

В случае определенных неисправностей вы увидите код ошибки на панели управления, и
Старт/Пауза  **Кнопки могут начать мигать:**



Если машина перегружена, выньте часть белья из барабана и/или нажмите кнопку «Старт/Пауза», держа дверцу закрытой. Сделайте паузу, чтобы  выключить индикатор (см. рисунок ниже).

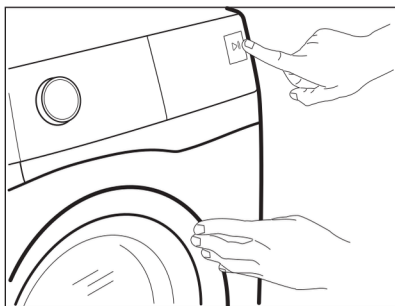

Ошибка

Решение

E11

Прибор не наполняется водой как следует.

- Убедитесь, что водопроводный кран открыт.
- Убедитесь, что давление подачи воды не слишком низкое. Для получения этой информации обратитесь в местную компанию по водоснабжению.
- Убедитесь, что водопроводный кран не засорен.
- Убедитесь, что впускной шланг не согнут, не поврежден и не перекручен.
- Убедитесь, что сливной шланг подключен правильно.
- Убедитесь, что не засорены фильтр сливного шланга и фильтр клапана. См. главу «Очистка и техническое обслуживание».

E21

Прибор не сливает воду.

- Убедитесь, что сифон раковины не засорен.
- Убедитесь, что сливной шланг не перекручен и не согнут.
- Убедитесь, что выпускной фильтр не засорен. При необходимости очистите фильтр. См. «Техническое обслуживание и чистка».
- Убедитесь, что сливной шланг подключен правильно.
- Установите программу слива, если вы установили программу без фазы слива.
- Если вы выбрали опцию, которая не сливает воду из барабана в конце, установите программу слива.

E41

Дверца прибора открыта или закрыта неправильно.

- Убедитесь, что дверь плотно закрыта.

E91

Внутренняя ошибка. Связь между электронными элементами прибора отсутствует.

- Программа не была завершена должным образом или прибор перестал работать слишком быстро. Выключите и снова включите устройство.
- Если код предупреждения появляется повторно, обратитесь в авторизованный сервисный центр.

EN1

Частота сети выходит за пределы указанного диапазона.

EN2

Напряжение питания слишком высокое.

EN3

Напряжение питания слишком низкое.



EF3

Система защиты от протечек.

- Отключите прибор от электросети и закройте водопроводный кран. Обратитесь в авторизованный сервисный центр.

Если на дисплее появляются другие коды ошибок, выключите и снова включите прибор. Если проблема не устранена, обратитесь в авторизованный сервисный центр. Для решения других проблем или неисправностей прибора обратитесь к таблице ниже.

Проблема	Решение
Программа не запускается.	<ul style="list-style-type: none">• Проверьте, подключена ли вилка кабеля питания к электросети.• Проверьте, плотно ли закрыта дверца прибора.• Проверьте, не перегорел ли предохранитель в блоке предохранителей.• Убедитесь, что вы действительно нажали  кнопку «Старт/Пауза».• Если установлена отсрочка старта, отмените настройку старта или дождитесь завершения обратного отсчета.• Отключите функцию блокировки от детей, если она включена.• Проверьте, правильно ли повернута ручка селектора программ.
Прибор наполняется водой, после чего вода немедленно выливается.	<ul style="list-style-type: none">• Проверьте правильность положения сливного клапана. Возможно, шланг установлен слишком низко. См. раздел «Инструкции по установке».

Проблема	Решение
Фаза отжима не работает или цикл стирки занимает больше времени, чем обычно.	<ul style="list-style-type: none"> • Выберите программу отжима. • Проверьте, не засорён ли фильтр слива воды. При необходимости очистите фильтр. См. главу «Чистка и уход». • Отрегулируйте загрузку и снова запустите программу отжима. Эта неисправность может быть вызвана разбалансировкой прибора.
На полу вода.	<ul style="list-style-type: none"> • Проверьте герметичность соединений водяного шланга. • Проверьте, не повреждены ли шланги подачи воды и слива. • Убедитесь, что вы используете правильное моющее средство и его количество.
Дверца прибора не открывается.	<ul style="list-style-type: none"> • Проверьте, не выбрана ли программа, которая не сливает воду по окончании. • Проверьте, завершена ли программа стирки. • Если в барабане есть вода, выберите программу слива или отжима. • Убедитесь, что на устройство подается питание. • Возможно, прибор не исправен. Обратитесь в авторизованный сервисный центр. Если вам необходимо открыть дверцу, внимательно прочтите раздел «Аварийное открытие дверцы».
На экране отсутствует индикатор беспроводной связи  .	<ul style="list-style-type: none"> • Проверьте сигнал беспроводной связи. • Убедитесь, что беспроводное соединение включено. См. раздел «Настройка беспроводного соединения» — «Настройка Wi-Fi». • Проверьте свою домашнюю сеть и маршрутизатор. • Перезагрузите маршрутизатор. • В случае проблем с беспроводным соединением обратитесь к своему оператору мобильной связи.
Приложение не может подключиться к устройству.	<ul style="list-style-type: none"> • Проверьте сигнал беспроводной связи. • Проверьте, подключено ли ваше смарт-устройство к беспроводной сети. • Проверьте свою домашнюю сеть и маршрутизатор. • Перезагрузите маршрутизатор. • В случае проблем с беспроводным соединением обратитесь к своему оператору мобильной связи. • Прибор или интеллектуальное устройство необходимо перенастроить, поскольку был установлен новый маршрутизатор или изменилась его конфигурация.
Приложение часто не может подключиться к устройству.	<ul style="list-style-type: none"> • Проверьте, достигает ли устройство беспроводной сигнал. Попробуйте переместить маршрутизатор ближе к устройству или расширить зону действия соединения. • Проверьте, не создают ли микроволновые печи помехи для беспроводного сигнала. Выключите микроволновую печь. Старайтесь не использовать микроволновую печь и пульт дистанционного управления одновременно.
Вы увидите это  . Все кнопки, кроме кнопки включения/выключения  будут неактивны.	<ul style="list-style-type: none"> • Устройство загрузит доступные обновления. Дождитесь завершения процесса обновления. Если вы выключите устройство во время обновления, оно продолжит обновление при повторном включении.

Проблема	Решение
Прибор издает необычные звуки и вибрирует.	<ul style="list-style-type: none"> • Убедитесь, что устройство установлено устойчиво. См. раздел «Инструкции по установке». • Убедитесь, что вы удалили всю упаковку и/или транспортировочные болты. См. раздел «Инструкции по установке». • Добавьте больше белья. Возможно, загружено слишком мало белья.
Продолжительность программы увеличивается или уменьшается в процессе работы прибора.	<ul style="list-style-type: none"> • Функция ProSense Technology изменяет продолжительность программы в зависимости от типа и количества белья. См. раздел «Ежедневное использование» — «Настройка количества белья с помощью технологии ProSense».
Результаты стирки неудовлетворительны.	<ul style="list-style-type: none"> • Увеличьте количество моющего средства или используйте другое моющее средство. • Перед стиркой добавьте специальный пятновыводитель. • Убедитесь, что вы выбрали правильную температуру. • Сократите количество стирки. • Если вы используете отсеки AutoDose, убедитесь, что они не пусты. • Если вы используете отсеки AutoDose, проверьте предустановленную дозировку моющего средства/кондиционера для белья. См. главу «Основные настройки» — «Технология AutoDose». • Убедитесь, что отсеки AutoDose чистые, и только после этого используйте моющее средство, кондиционер для белья или другую добавку другой марки или типа.
В барабане во время цикла стирки образуется слишком много пены.	<ul style="list-style-type: none"> • Уменьшите количество моющих средств, таблеток или препаратов для однократного применения. • Если вы используете отсеки AutoDose, проверьте предустановленную дозировку моющего средства/кондиционера для белья. См. главу «Основные настройки» — «Технология AutoDose».
Количество моющего средства/ кондиционера для белья в отсеках AutoDose не уменьшится после стирки.	Это нормально: отсеки достаточно большие, и стоимость инструментов может быть незаметной.

После перезагрузки включите прибор. Прибор продолжит выполнение ранее запущенной программы.

Если проблема не исчезнет, обратитесь в сервисный центр. Данные, которые необходимо предоставить в сервисный центр, указаны на технической паспортной табличке.

15.2 Открытие аварийной двери

В случае отключения электроэнергии или неисправности прибора дверца остается заблокированной. Цикл стирки продолжается после повторного включения прибора. Если дверца остается заблокированной из-за неисправности прибора, ее можно открыть с помощью функции аварийной разблокировки. Перед тем как открыть дверь

ВНИМАНИЕ

Опасность ожогов! Следите за тем, чтобы температура воды и белья не была слишком высокой. При необходимости подождите, пока вода остынет.

ВНИМАНИЕ

Опасность травмы! Убедитесь, что барабан не вращается. При необходимости подождите, пока барабан не остановится.



Убедитесь, что в барабане не слишком много воды. При необходимости выполните аварийный слив (см. раздел «Аварийный слив» в руководстве «Очистка и техническое обслуживание»).

Чтобы открыть дверь, выполните следующие действия:

1. Нажмите кнопку  включения/выключения, чтобы выключить устройство.
2. Отсоедините шнур питания от розетки.
3. Откройте крышку фильтра.
4. Один раз потяните вниз рычаг аварийного открывания. После того, как потянете его еще раз вниз, удерживайте его и откройте дверь устройства.

5. Выньте белье и закройте дверцу прибора.
6. Закройте крышку фильтра.

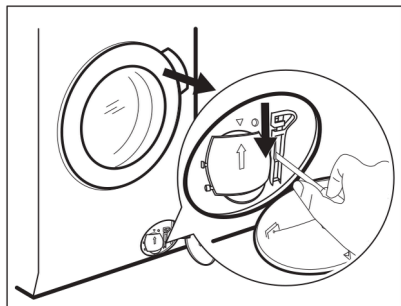

16. СТОИМОСТЬ ЗНАЧЕНИЙ

16.1 Комментарий



Прибор поставляется с этикеткой с данными об энергопотреблении, содержащей QR-код, который ведет к информации о характеристиках прибора, хранящейся в базе данных EU EPREL. Храните этикетку с данными об энергопотреблении вместе с руководством пользователя и любыми другими документами, прилагаемыми к данному прибору. Та же информация, что и в техническом паспорте, также доступна на странице EPREL.

<https://eprel.ec.europa.eu> где вам потребуется указать название модели устройства и номер продукта.



Значения и продолжительность программы могут варьироваться в зависимости от различных условий (например, комнатной температуры, температуры и давления воды, количества и типа белья, напряжения в сети), а также при изменении параметра программы по умолчанию.

16.2 На основании приложения Г СТБ 2457-2020

Программа	кг	кВтч	Литры	чч:мм	% 1)	°C	об/ мин.2)
Есо 40-60							
Полная загрузка	9.0	0.820	55.0	03:40	53.00	35.0	1351
Половинная загрузка	4.5	0,540	45.0	02:35	53.00	33.0	1351

Программа	кг	кВтч	Литры	чч:мм	% 1)	°C	об/ мин.2)
Есо 40-60							
Четверть загрузки	2.5	0,185	38.0	02:30	54.00	23.0	1351

1) Остаточная влажность в конце фазы отжима. Чем выше скорость отжима, тем выше уровень шума и ниже остаточная влажность.

2) Максимальная скорость отжима.

Энергопотребление в различных режимах

Выкл. (Вт)	Режим ожидания (Вт)	Отложенный старт мощность (Вт)	Работа в сети в режиме ожидания (Вт)
0,50	0,50	4.00	2.00 ¹⁾

Максимальное время до выключения/перехода в режим ожидания составляет 15 минут.

1) Данная функция потребляет приблизительно 17,5 кВт·ч энергии в год. Чтобы отключить эту функцию, см. раздел «Подключение через Wi-Fi».

16.3 Регулярные программы



Эти значения приведены лишь в качестве ориентира.

Программа	кг	кВтч	литры	чч:мм	% 1)	°C	об/ мин.2)
Хлопок ³⁾ 95 °C	9.0	2.700	90.0	04:05	52.00	85.0	1400
Хлопок 60 °C	9.0	1.600	85.0	03:50	52.00	55.0	1400
Хлопок ⁴⁾ 20 °C	9.0	0.350	85.0	03:00	52.00	20.0	1400
Синтетика 40 °C	4.0	0.800	55.0	02:15	35.00	40.0	1200
Тонкие ткани ⁵⁾ 30 °C	2.0	0.400	60.0	01:05	35.00	30.0	1200
Шерсть 30 °C	1.5	0.300	65.0	01:05	30.00	30.0	1200

1) Остаточная влажность в конце фазы отжима. Чем выше скорость отжима, тем выше уровень шума и ниже остаточная влажность.

2) Индикатор скорости отжима.

3) Подходит для стирки сильно загрязненных текстильных изделий.

4) Подходит для стирки слабозагрязненных хлопчатобумажных, синтетических и смесовых тканей.

5) Цикл стирки будет длиться столько же, сколько и цикл стирки слабозагрязненного белья.

17. КРАТКОЕ РУКОВОДСТВО

17.1 Ежедневное использование

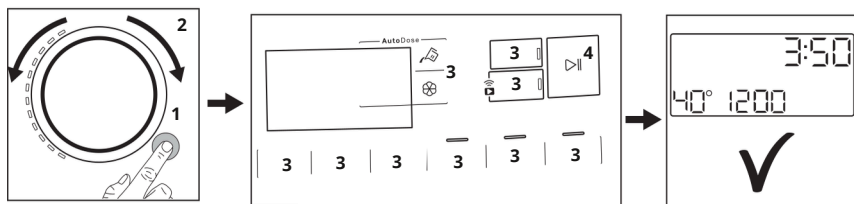

- Вставьте шнур питания в розетку.
- Откройте кран с водой.
- Нажмите кнопку Вкл/Выкл (1) чтобы включить устройство ①.
- Поверните переключатель выбора программы, чтобы выбрать нужную программу (2).
- Установите необходимые параметры с помощью соответствующих сенсорных кнопок (3).

• При использовании контейнеров AutoDose

Стиральный порошок и кондиционер для белья добавляются автоматически. Убедитесь, что контейнеры не пусты. При использовании полей, заполняемых вручную Добавьте моющее средство и другие средства для обработки в соответствующее отделение.



При использовании жидкого моющего средства вставьте контейнер с жидким моющим средством в ручной отсек.



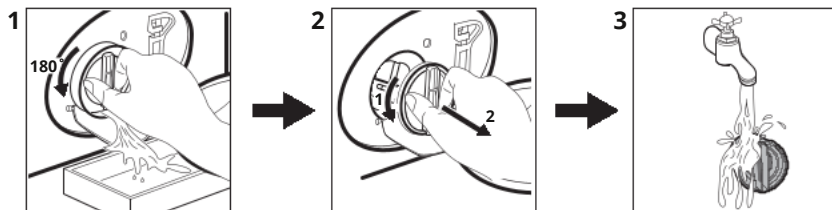

- Чтобы запустить приложение, нажмите кнопка Старт/Пауза(4). ▶||
- Устройство начинает работать.
- После завершения программы выньте белье из стиральной машины.
- Нажмите кнопку **Вкл/Выкл** ① чтобы выключить устройство.

17.2 Очистка фильтра сливного насоса



Регулярно очищайте фильтр, особенно если на экране отображается предупреждающий код **E2 1**.

17.3 Программы

Программы	Загрузка	Описание продукта
MixLoad 69мин	5,0 кг	Стирка хлопка и синтетических тканей. Эта программа позволяет быстро добиться превосходных результатов стирки. Стандартная продолжительность программы рассчитана на 5 кг белья. Если вы хотите постирать меньше или больше белья, время стирки автоматически сократится или увеличится, обеспечивая идеальный результат.
Есо 40-60	9,0 кг	Цикл стирки хлопка с низким энергопотреблением. Снижает температуру и увеличивает продолжительность стирки для достижения превосходных результатов.
Хлопок	9,0 кг	Белые и цветные хлопчатобумажные ткани. Идеально подходят для белья с обычным и сильным загрязнением.
Синтетика	4,0 кг	Синтетические или смесовые ткани.
Тонкие ткани	2,0 кг	Деликатные ткани, такие как акрил, вискоза, полиэстер.
 Шерсть	1,5 кг	Шерстяные и деликатные ткани стираются в стиральной машине или вручную.
20 минут - 3 кг	3,0 кг	Слегка загрязненные или бывшие в употреблении хлопчатобумажные и синтетические ткани.
 Пар	1,0 кг	Мягкий хлопок и синтетические ткани.
 Одежда для активного отдыха	2,0 кг ¹⁾ 1,0 кг ²⁾	Современная спортивная одежда.
 Антибактериальный	9,0 кг	Белое хлопковое белье. Эта программа стирки удаляет более 99,99% бактерий и вирусов. ³⁾ Он также обеспечивает снижение количества аллергенных частиц.

Программы	Загрузка	Описание продукта
Полоскание	9,0 кг	Подходит для всех типов тканей, кроме шерсти и очень деликатных тканей. Программа полоскания и отжима.
Отжим/Слив	9,0 кг	Отжим белья и слив воды из барабана. Все ткани, кроме шерсти и деликатных.

1) Программа стирки.

2) Программа стирки и фаза восстановления защиты от воды.

3) Протестировано на: Staphylococcus aureus, Enterococcus faecium, Candida albicans, Pseudomonas aeruginosa и бактериофаг MS2; испытания проведены в 2021 году независимой лабораторией Swisstest Testmaterialien AG (отчет об испытаниях № 202120117).

Загрузка устройства **максимальная вместимость, указанная для каждой программы,**

помогает снизить потребление энергии, воды и стоимость.

Мощие средства, подходящие для различных режимов стирки.

Программы	Универсальный порошок ¹⁾	Жидкое универальное средство	Жидкое для цветного белья	Для деликатных тканей и шерсти	Специальное
MixLoad 69мин	--	▲	▲	--	--
Eco 40-60	▲	▲	▲	--	--
Хлопок	▲	▲	▲	--	--
Синтетика	▲	▲	▲	--	--
Тонкие ткани	--	--	--	▲	▲
Шерсть	--	--	--	▲	▲
20 минут - 3 кг	--	▲	▲	--	--
Одежда для активного отдыха	--	--	--	▲	▲
Антибактериальный	▲	▲	--	--	▲

1) При стирке при температуре выше 60°C рекомендуется использовать стиральный порошок.

▲ = рекомендуется

-- = не рекомендуется

17.4 Тип и количество моющего средства

• Используйте только моющие средства и другие продукты, специально предназначенные для стиральных машин: Прежде всего, следуйте этим общим правилам:
– стиральный порошок (включая таблетки и одноразовые препараты) для всех тканей, отличных от деликатных

тканей. Для белого белья и для дезинфекции белья лучше использовать стиральный порошок с отбеливателем.
– жидкие моющие средства (включая моющие средства для одноразового использования) для низкотемпературных программ (до 60°C), для всех типов тканей или специально для шерсти.
• Не смешивайте разные виды моющих средств.
• В следующих случаях используйте меньше моющего средства:
– вы стираете небольшое количество белья;
– белье слегка загрязнено.
– Во время стирки образуется много пены.

• Если вы используете таблетки или капсулы для стирки, всегда кладите их в барабан стиральной машины, а не в отсек для моющего средства, и следуйте инструкциям соответствующего производителя.

Недостаточное количество моющего средства может привести к следующим последствиям:

- неудовлетворительные результаты стирки;
- белье может посереть;
- грязная одежда;
- плесень в приборе.

Избыточное количество моющего средства может привести к:

- чрезмерному пенообразованию;
- худшему результату стирки;
- недостаточному полосканию;
- более значительному воздействию на окружающую среду.

17.5 Регулярный график уборки

Регулярная чистка устройства обеспечит его более длительный срок службы.

После каждого использования оставляйте дверцу и отсек для моющего средства слегка приоткрытыми, чтобы обеспечить вентиляцию внутри прибора и удаление влаги.

Если вы не планируете использовать прибор в течение длительного времени, перекройте подачу воды и отключите прибор от электросети.

Примерный график профилактической уборки:

Удаление известкового налета	Два раза в год
Профилактический цикл стирки	Раз в месяц
Очистка уплотнителя двери	Каждые два месяца
Очистка барабана	Каждые два месяца
Очистка дозатора и резервуара моющего средства в режиме AutoDose	Два раза в год
Очистка фильтра сливного насоса	Два раза в год
Очистка шланга подачи воды и фильтра клапана	Два раза в год

Регулярно проверяйте барабан на наличие отложений. Мы рекомендуем вам

время от времени запускать цикл с пустым барабаном, используя средство для удаления.

Удаление посторонних предметов



Перед запуском цикла убедитесь, что карманы пусты, а все незакрепленные вещи связаны.

Удалите все посторонние предметы (например, металлические зажимы, пуговицы, монеты и т. д.), которые могут находиться в уплотнителе дверцы, фильтрах и барабане. При необходимости обратитесь в авторизованный сервисный центр.

Уплотнитель двери

Данное устройство разработано с учетом следующих особенностей: **самоочищающаяся система водоотведения**. Это позволяет удалять ворс, выделившийся из одежды, вместе с водой. Регулярно проверяйте герметичность и при необходимости очищайте ее, как показано на схеме ниже. Монеты, пуговицы и другие мелкие предметы можно собрать в конце цикла.

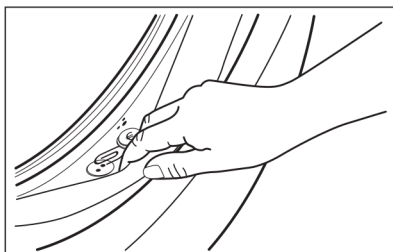

При необходимости очищайте его с помощью кремообразного чистящего средства с аммиаком, не царапая поверхность уплотнения.

При необходимости удалите ворс и посторонние предметы из отверстия фильтра.

17.6 Настройка беспроводного соединения устройства

1. Чтобы включить устройство, нажмите и удерживайте кнопку включения/выключения в течение нескольких секунд.





Подождите примерно 10 секунд, прежде чем продолжить настройку беспроводной сети.

2. Выберите программу с помощью регулятора выбора программы.

3. Нажмите и удерживайте несколько секунд кнопку дистанционного запуска



пока вы не услышите щелчок. Отпустите кнопку. На дисплее будет отображаться информация в течение 5 секунд  и индикатор  начнет мигать.

Беспроводной модуль запускается.

 Убедитесь, что приложение готово к обмену данными.



4. Примерно через 10 секунд после появления на экране  вы увидите (точку доступа). Точка доступа будет открыта примерно 5 минут.

5. Настройте приложение на своем смартфоне и следуйте инструкциям, чтобы подключить устройство к вашей сети Wi-Fi.

6. Если параметры подключения настроены, индикатор появится на экране при повторном отображении информационного экрана программы .



При каждом включении устройства потребуется около 10 секунд для автоматического подключения к сети. Когда индикатор  загорится и прекратит мигать, соединение установлено.

Если вы настроили соединение,  Нажмите кнопку дистанционного  запуска и удерживайте ее несколько секунд, пока не услышите первый звуковой сигнал. Отпустите кнопку. На дисплее будет отображаться

 информация в течение 5 секунд.

 Если вы выключите устройство, а затем снова включите, беспроводное соединение автоматически отключится.

Чтобы удалить учетные данные для беспроводного подключения. Нажмите и удерживайте кнопку дистанционного управления  в течение нескольких секунд. Запускайте устройство до второго звукового сигнала. Дисплей будет отображаться несколько секунд

--- символ.

18. ОХРАНА ОКРУЖАЮЩЕЙ СРЕДЫ

Перерабатывайте материалы с символом  упаковки. Используйте соответствующие контейнеры для переработки. Помогите защитить окружающую среду и здоровье человека, перерабатывая отходы электронного и электрического оборудования.

Не выбрасывайте устройства, отмеченные этим символом  вместе с бытовыми отходами. Пожалуйста, отнесите изделие в местный центр переработки отходов или обратитесь в местные органы власти.

aeg.com

157057036-A-032026



CE